

**Levantamento de Governança, Sustentabilidade e  
Gestão nas organizações públicas federais**

**2024**

(Acórdão 1913/2024-TCU-Plenário)

**Relatório individual da autoavaliação de:**

---

**idBase=653**

**Serviço Nacional de Aprendizagem Rural -  
Administração Central (Senar/Adm. Central)**

---



|           |  |           |
|-----------|--|-----------|
| <b>1</b>  | <b>Introdução.....</b>   | <b>4</b>  |
| 1.1       | Apresentação .....   | 4         |
| 1.2       | Resumo dos resultados da autoavaliação da organização.....   | 4         |
| <b>2</b>  | <b>Tema: ESG.....</b>  | <b>5</b>  |
| 2.1       | Indicador: iESGo - Índice ESG.....   | 5         |
| <b>3</b>  | <b>Tema: Governança Pública Organizacional.....</b>  | <b>6</b>  |
| 3.1       | Indicador: iGG - Índice Integrado de Governança e Gestão Públicas.....   | 6         |
| 3.2       | Indicador: iGovPub - Índice de Governança Pública Organizacional.....  | 7         |
| 3.3       | Indicador: Lid - Capacidade em Liderança .....   | 8         |
| 3.4       | Indicador: Estr - Capacidade em Estratégia .....   | 9         |
| 3.5       | Indicador: Cont - Capacidade em Controle .....   | 10        |
| 3.6       | Indicador: 1110 - Capacidade em estabelecer o modelo de governança .....   | 11        |
| 3.7       | Indicador: 1120 - Capacidade em promover a integridade.....  | 12        |
| 3.8       | Indicador: 1130 - Capacidade em promover a capacidade da liderança.....  | 13        |
| 3.9       | Indicador: 2110 - Capacidade em gerir riscos .....   | 14        |
| 3.10      | Indicador: 2120 - Capacidade em estabelecer a estratégia.....  | 15        |
| 3.11      | Indicador: 2130 - Capacidade em promover a gestão estratégica.....   | 16        |
| 3.12      | Indicador: 2140 - Capacidade em monitorar os resultados organizacionais .....  | 17        |
| 3.13      | Indicador: 2150 - Capacidade em monitorar o desempenho das funções de gestão .....   | 18        |
| 3.14      | Indicador: Acc - Capacidade em promover a transparência e garantir a accountability .....  | 19        |
| 3.15      | Indicador: 3130 - Capacidade em assegurar a efetividade da auditoria interna.....  | 20        |
| <b>4</b>  | <b>Tema: Gestão.....</b>   | <b>21</b> |
| 4.1       | Indicador: iGest - Índice de Gestão Pública.....   | 21        |
| <b>5</b>  | <b>Tema: Governança e Gestão de Pessoas .....</b>  | <b>22</b> |
| 5.1       | Indicador: iGovPessoas - Índice de Governança e Gestão de pessoas.....   | 22        |
| 5.2       | Indicador: GovernancaPessoas - Índice de Governança de Pessoas .....   | 23        |
| 5.3       | Indicador: iGestPessoas - Índice de Gestão de Pessoas .....  | 24        |
| 5.4       | Indicador: 4110 - Capacidade em realizar planejamento da gestão de pessoas.....  | 25        |
| 5.5       | Indicador: 4120 - Capacidade em suprir a demanda por colaboradores e gestores.....   | 26        |
| 5.6       | Indicador: 4130 - Capacidade em desenvolver as competências dos colaboradores e dos gestores.....                                | 27        |
| 5.7       | Indicador: 4140 - Capacidade em desenvolver e manter ambiente de trabalho positivo para o desempenho .....                       | 28        |
| 5.8       | Indicador: 4150 - Capacidade em gerir o desempenho dos colaboradores e dos gestores.....   | 29        |
| <b>6</b>  | <b>Tema: Governança e Gestão de tecnologia da informação e da segurança da informação</b>  | <b>30</b> |
| 6.1       | Indicador: iGovTI - Índice de Governança e Gestão de Tecnologia da Informação e de Segurança da Informação.....                  | 30        |
| 6.2       | Indicador: GovernancaTI - Índice de Governança de Tecnologia da Informação.....  | 31        |
| 6.3       | Indicador: iGestTI - Índice de Gestão de Tecnologia da Informação e da Segurança da Informação.....                              | 32        |
| 6.4       | Indicador: PlanejamentoTI - Capacidade em realizar planejamento de tecnologia da informação.....                                 | 33        |
| 6.5       | Indicador: ServicosTI - Capacidade em gerir serviços de tecnologia da informação .....   | 34        |
| 6.6       | Indicador: RiscosTISegInfo - Capacidade em gerir riscos de tecnologia da informação e da segurança da informação .....           | 35        |
| 6.7       | Indicador: EstruturaSegInfo - Capacidade em definir políticas de responsabilidades para a gestão da segurança da informação..... | 36        |
| 6.8       | Indicador: ProcessoSegInfo - Capacidade em estabelecer processos e atividades para a gestão da segurança da informação .....     | 37        |
| 6.9       | Indicador: GerirSoluções - Capacidade em gerir desenvolvimento de soluções e inovação .....                                      | 38        |
| <b>7</b>  | <b>Tema: Governança e Gestão de Contratações.....</b>  | <b>39</b> |
| 7.1       | Indicador: iGovContratações - Índice de Governança e Gestão de Contratações .....  | 39        |
| 7.2       | Indicador: GovernancaContrat - Índice de Governança de Contratações .....  | 40        |
| 7.3       | Indicador: iGestContrat - Índice de Gestão de Contratações .....   | 41        |
| 7.4       | Indicador: ProcessoContrat - Capacidade em estabelecer processos para a gestão de contratações.....                              | 42        |
| 7.5       | Indicador: PessoasContrat - Capacidade em gerir o pessoal de contratações .....  | 43        |
| 7.6       | Indicador: ContratSustent - Capacidade em realizar contratações sustentáveis .....   | 44        |
| <b>8</b>  | <b>Tema: Governança e Gestão Orçamentária e financeira .....</b>   | <b>45</b> |
| 8.1       | Indicador: iGovOrcament - Índice de Governança e Gestão Orçamentárias.....   | 45        |
| 8.2       | Indicador: GovernancaOrcament - Índice de Governança Orçamentária .....  | 46        |
| 8.3       | Indicador: iGestOrcament - Índice de Gestão Orçamentária .....   | 47        |
| 8.4       | Indicador: 4410 - Capacidade em estabelecer o processo orçamentário organizacional .....   | 48        |
| 8.5       | Indicador: 4420 - Capacidade em contemplar adequadamente as prioridades no orçamento .....                                       | 49        |
| <b>9</b>  | <b>Tema: Sustentabilidade .....</b>  | <b>50</b> |
| 9.1       | Indicador: iES - Índice Integrado de Sustentabilidade Ambiental e Social.....  | 50        |
| <b>10</b> | <b>Tema: Sustentabilidade ambiental .....</b>  | <b>51</b> |
| 10.1      | Indicador: iGovSustentAmb - Índice de Governança e Gestão da Sustentabilidade Ambiental.....                                     | 51        |
| 10.2      | Indicador: GovernancaSustentAmb - Índice de Governança da Sustentabilidade Ambiental .....                                       | 52        |
| 10.3      | Indicador: iGestSustentAmb - Índice de Gestão de Sustentabilidade Ambiental .....  | 53        |
| <b>11</b> | <b>Tema: Sustentabilidade social.....</b>  | <b>54</b> |
| 11.1      | Indicador: iGovSustentSocial - Índice de Governança e Gestão da Sustentabilidade Social.....                                     | 54        |



|      |   |    |
|------|---|----|
| 11.2 | Indicador: GovernancaSustentSocial - Índice de Governança da Sustentabilidade Social .....          | 55 |
| 11.3 | Indicador: iGestSustentSocial - Índice de Gestão de Sustentabilidade Social .....                   | 56 |
| 11.4 | Indicador: 6110 - Capacidade em estabelecer o processo de promoção da sustentabilidade social ..... | 57 |
| 11.5 | Indicador: 6120 - Capacidade em executar o processo de promoção da sustentabilidade social.....     | 58 |

## 1 Introdução

### 1.1 Apresentação

O Tribunal de Contas da União vem realizando, sistematicamente, levantamentos para conhecer melhor a situação da governança no setor público e estimular as organizações públicas a adotarem boas práticas de governança. Em 2017, o TCU unificou quatro levantamentos de governança (pessoas, TI, contratações e governança pública) realizados com foco nas organizações públicas. Em 2018, foram adicionadas práticas relacionadas com o combate à fraude e à corrupção. Em 2021, foram adicionadas práticas de governança sobre a função de gestão orçamentária. Agora, em 2024, foram adicionadas práticas relacionadas com a sustentabilidade social e ambiental, compondo o primeiro indicador público federal sobre ESG (“*Environment, Social and Governance*”), além de ter sido feita uma condensação para manter o questionário o menor possível. Com isto, espera-se reduzir o custo da coleta das informações junto aos gestores públicos, bem como aumentar o valor agregado desse trabalho para aquelas organizações que desejam melhorar sua governança e sua gestão, inclusive do ponto de vista social e ambiental, lembrando que todas as informações são totalmente públicas e poderão ser livremente acessadas para fins de análise comparativa (benchmarking).

387 organizações públicas participaram do levantamento de 2024 com respostas válidas. Todas as notas são apresentadas em gráficos do tipo radar, variando de 0 (0%) a 1 (100%). Em cada gráfico, os dados da organização em análise são enfatizados em preto. Em seguida são apresentadas as médias dos agrupamentos aos quais a organização em análise pertence. Finalmente, são apresentadas as médias de todos os participantes.

Todas as informações, inclusive o Acórdão 1913/2024-Plenário e o relatório e voto que o fundamentaram, estão disponíveis no seguinte sítio eletrônico: <https://iesgo.tcu.gov.br/>

O TCU fará divulgação das informações do levantamento, mas, em atendimento ao princípio da transparência, recomenda que essa organização também publique em seu próprio site e divulgue as informações contidas neste relatório.

### 1.2 Resumo dos resultados da autoavaliação da organização

No quadro abaixo é apresentado o resumo da autoavaliação da organização:

| Indicador  | Valor |
|--|-------|
| <b>iESGo</b> (índice ESG)  | 51,3% |
| <b>iES</b> (índice integrado de sustentabilidade ambiental e social)                                   | 38,4% |
| <b>iGovSustentAmb</b> (índice de governança e gestão da sustentabilidade ambiental)                    | 16,7% |
| <b>iGovSustentSocial</b> (índice de governança e gestão da sustentabilidade social)                    | 56,0% |
| <b>iGG</b> (índice integrado de governança e gestão públicas)  | 54,7% |
| <b>iGovPub</b> (índice de governança pública organizacional)   | 52,9% |
| <b>iGovPessoas</b> (índice de governança e gestão de pessoas)  | 75,8% |
| <b>iGestPessoas</b> (índice de gestão de pessoas)  | 67,1% |
| <b>iGovTI</b> (índice de governança e gestão de tecnologia da informação e de segurança da informação) | 47,5% |
| <b>iGestTI</b> (índice de gestão de tecnologia da informação e de segurança da informação)             | 29,4% |
| <b>iGovContratações</b> (índice de governança e gestão de contratações)                                | 55,3% |
| <b>iGestContrat</b> (índice de gestão de contratações)   | 48,3% |
| <b>iGovOrcament</b> (índice de governança e gestão orçamentárias)                                      | 82,7% |
| <b>iGestOrcament</b> (índice de gestão orçamentária)   | 79,9% |

A seguir, são apresentados gráficos comparativos mais detalhados, desdobrando cada contexto de análise.

## 2 Tema: ESG

### 2.1 Indicador: iESGo - Índice ESG

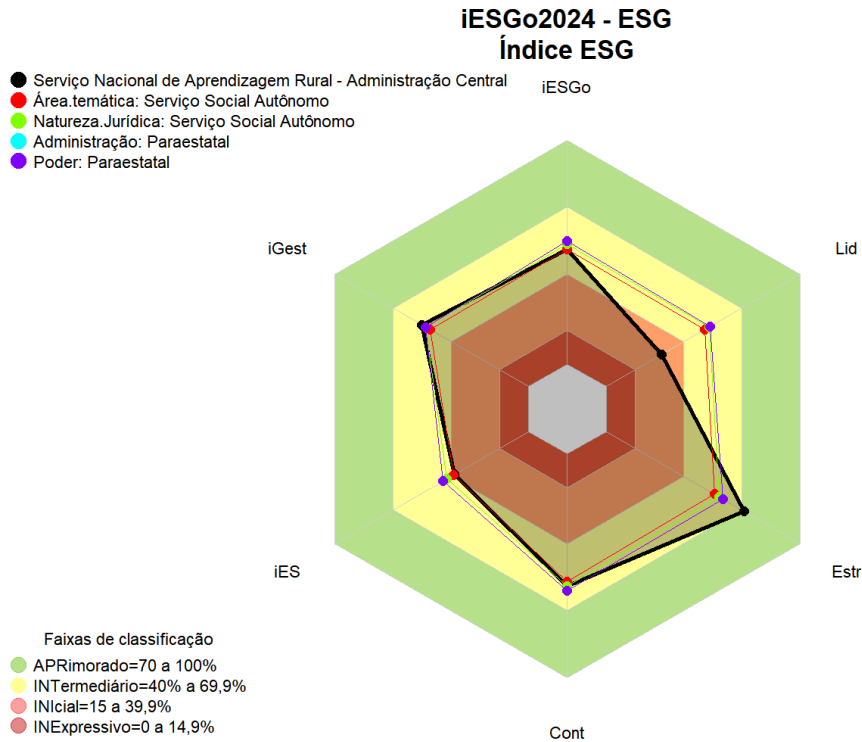

**Legenda:**

- **iESGo** - Índice ESG
- **Lid** - Capacidade em Liderança
- **Estr** - Capacidade em Estratégia
- **Cont** - Capacidade em Controle
- **iES** - Índice Integrado de Sustentabilidade Ambiental e Social
- **iGest** - Índice de Gestão Pública

### 3 Tema: Governança Pública Organizacional

#### 3.1 Indicador: iGG - Índice Integrado de Governança e Gestão Públicas

##### IESGo2024 - Governança Pública Organizacional Índice Integrado de Governança e Gestão Públicas

- Serviço Nacional de Aprendizagem Rural - Administração Central
- Área.temática: Serviço Social Autônomo
- Natureza.Jurídica: Serviço Social Autônomo
- Administração: Paraestatal
- Poder: Paraestatal

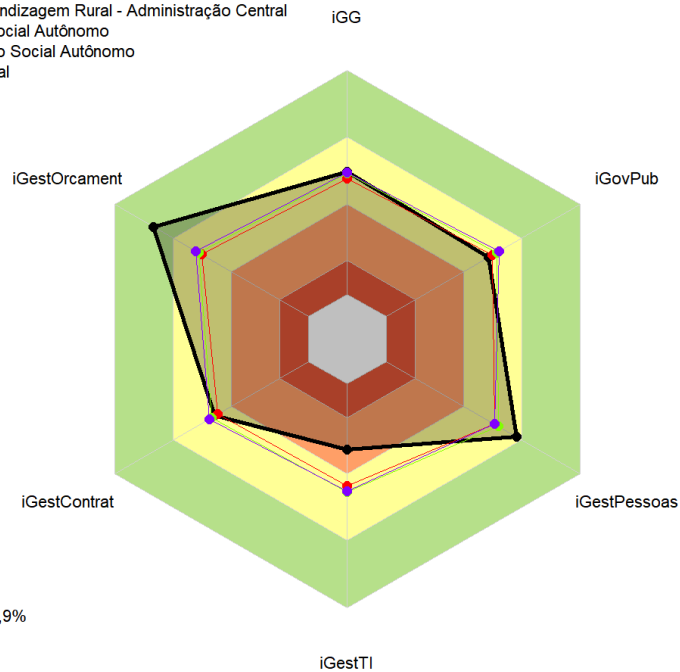

#### Legenda:

- **iGG** - Índice Integrado de Governança e Gestão Públicas
- **iGovPub** - Índice de Governança Pública Organizacional
- **iGestPessoas** - Índice de Gestão de Pessoas
- **iGestTI** - Índice de Gestão de Tecnologia da Informação e da Segurança da Informação
- **iGestContrat** - Índice de Gestão de Contratações
- **iGestOrcament** - Índice de Gestão Orçamentária

### 3.2 Indicador: iGovPub - Índice de Governança Pública Organizacional

#### iESGo2024 - Governança Pública Organizacional

#### Índice de Governança Pública Organizacional

- Serviço Nacional de Aprendizagem Rural - Administração Central iGovPub
- Área.temática: Serviço Social Autônomo
- Natureza.Jurídica: Serviço Social Autônomo
- Administração: Paraestatal
- Poder: Paraestatal

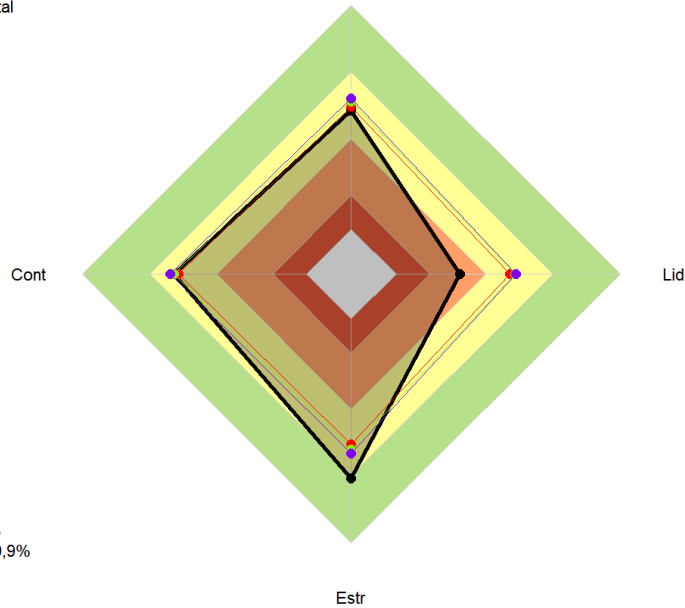

**Legenda:**

- **iGovPub** - Índice de Governança Pública Organizacional
- **Lid** - Capacidade em Liderança
- **Estr** - Capacidade em Estratégia
- **Cont** - Capacidade em Controle

### 3.3 Indicador: Lid - Capacidade em Liderança

#### iESGo2024 - Governança Pública Organizacional Capacidade em Liderança

- Serviço Nacional de Aprendizagem Rural - Administração Central
- Área.temática: Serviço Social Autônomo
- Natureza.Jurídica: Serviço Social Autônomo
- Administração: Paraestatal
- Poder: Paraestatal

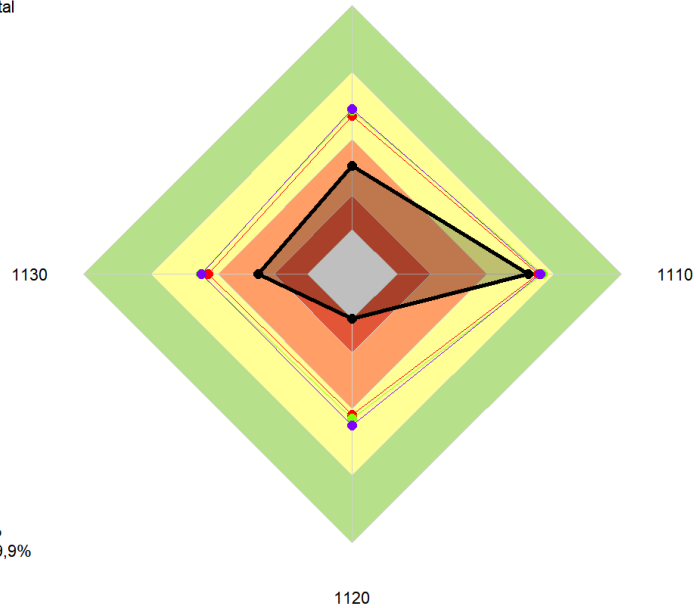

#### Legenda:

- **Lid** - Capacidade em Liderança
- **1110** - Estabelecer o modelo de governança
- **1120** - Promover a integridade
- **1130** - Promover a capacidade da liderança



### 3.4 Indicador: Estr - Capacidade em Estratégia

#### iESGo2024 - Governança Pública Organizacional Capacidade em Estratégia

- Serviço Nacional de Aprendizagem Rural - Administração Central Estr
- Área.temática: Serviço Social Autônomo
- Natureza.Jurídica: Serviço Social Autônomo
- Administração: Paraestatal
- Poder: Paraestatal

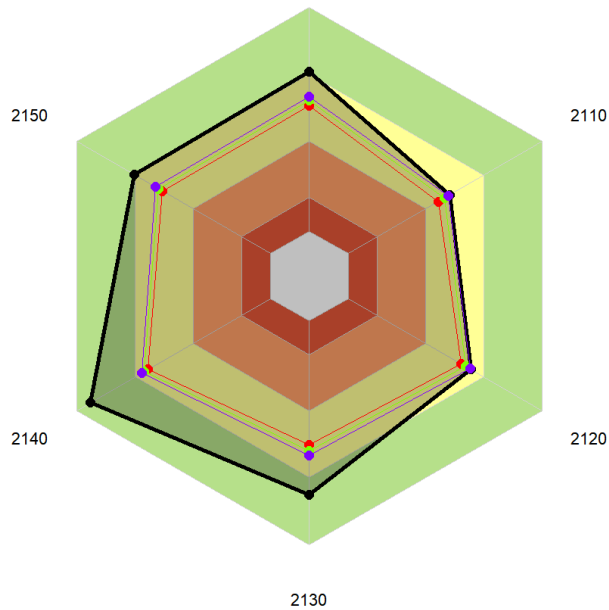

#### Legenda:

- **Estr** - Capacidade em Estratégia
- **2110** - Gerir riscos
- **2120** - Estabelecer a estratégia
- **2130** - Promover a gestão estratégica
- **2140** - Monitorar os resultados organizacionais
- **2150** - Monitorar o desempenho das funções de gestão

### 3.5 Indicador: Cont - Capacidade em Controle

#### iESGo2024 - Governança Pública Organizacional Capacidade em Controle

- Serviço Nacional de Aprendizagem Rural - Administração Central
- Área.temática: Serviço Social Autônomo
- Natureza.Jurídica: Serviço Social Autônomo
- Administração: Paraestatal
- Poder: Paraestatal

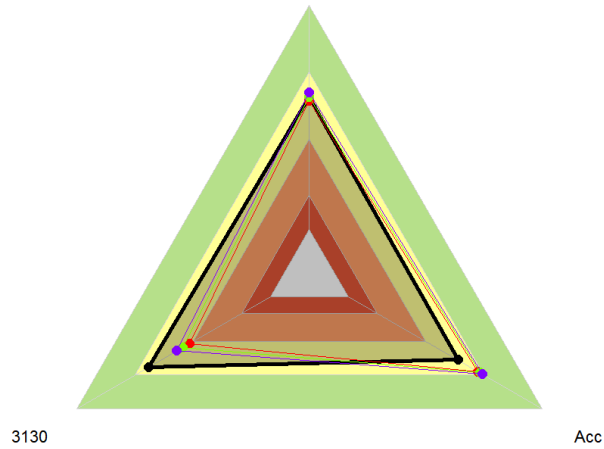

- Faixas de classificação
- APRimorado=70 a 100%
  - INTermediário=40% a 69,9%
  - INIcial=15 a 39,9%
  - INExpressivo=0 a 14,9%

**Legenda:**

- **Cont** - Capacidade em Controle
- **Acc** - Capacidade em promover a transparência e garantir a accountability
- **3130** - Assegurar a efetividade da auditoria interna

### 3.6 Indicador: 1110 - Capacidade em estabelecer o modelo de governança iESGo2024 - Governança Pública Organizacional Capacidade em estabelecer o modelo de governança

- Serviço Nacional de Aprendizagem Rural - Administração Central 1110
- Área.temática: Serviço Social Autônomo
- Natureza.Jurídica: Serviço Social Autônomo
- Administração: Paraestatal
- Poder: Paraestatal

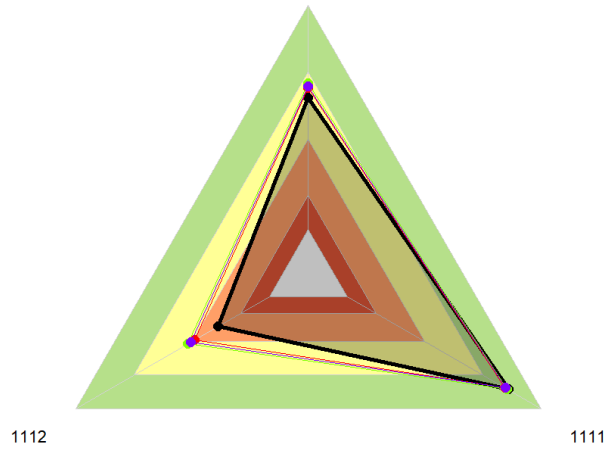

- Faixas de classificação
- APRimorado=70 a 100%
  - INTermediário=40% a 69,9%
  - INIcial=15 a 39,9%
  - INExpressivo=0 a 14,9%

**Legenda:**

- **1110** - Estabelecer o modelo de governança
- **1111** - A estrutura interna de governança da organização está estabelecida
- **1112** - A organização assegura o adequado balanceamento de poder para tomada de decisões críticas

### 3.7 Indicador: 1120 - Capacidade em promover a integridade

#### iESGo2024 - Governança Pública Organizacional

#### Capacidade em promover a integridade

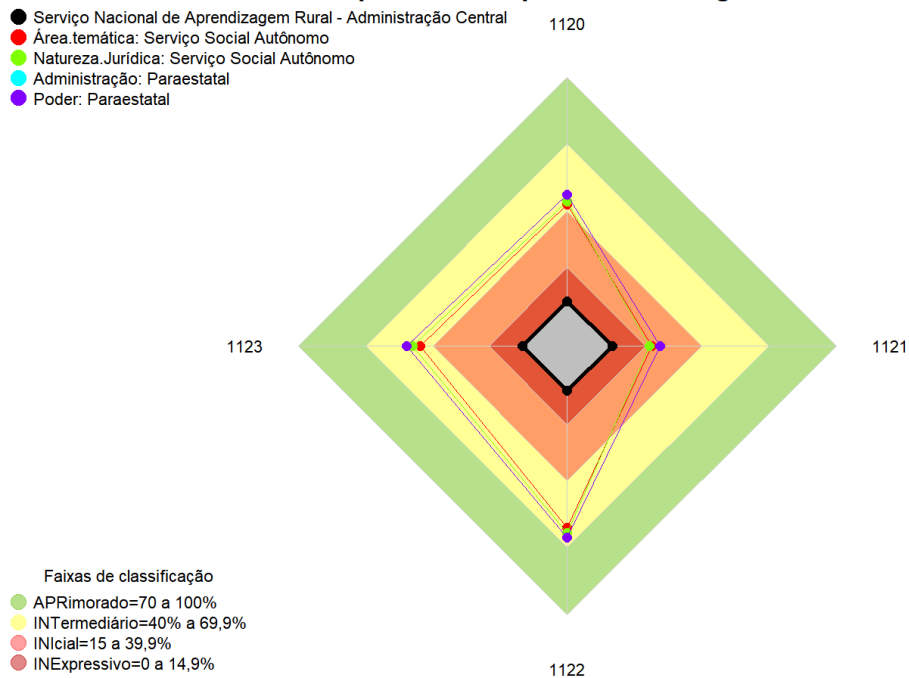

#### Legenda:

- **1120** - Promover a integridade
- **1121** - A organização aderiu ao Programa Nacional de Prevenção à Corrupção (PNPC)
- **1122** - A gestão da ética e integridade da organização está alinhada às boas práticas previstas no Programa Nacional de Prevenção a Corrupção
- **1123** - Medidas para identificação e tratamento de indícios de fraude e corrupção estão estabelecidas, a exemplo das previstas no Programa Nacional de Prevenção à Corrupção

### 3.8 Indicador: 1130 - Capacidade em promover a capacidade da liderança iESGo2024 - Governança Pública Organizacional Capacidade em promover a capacidade da liderança

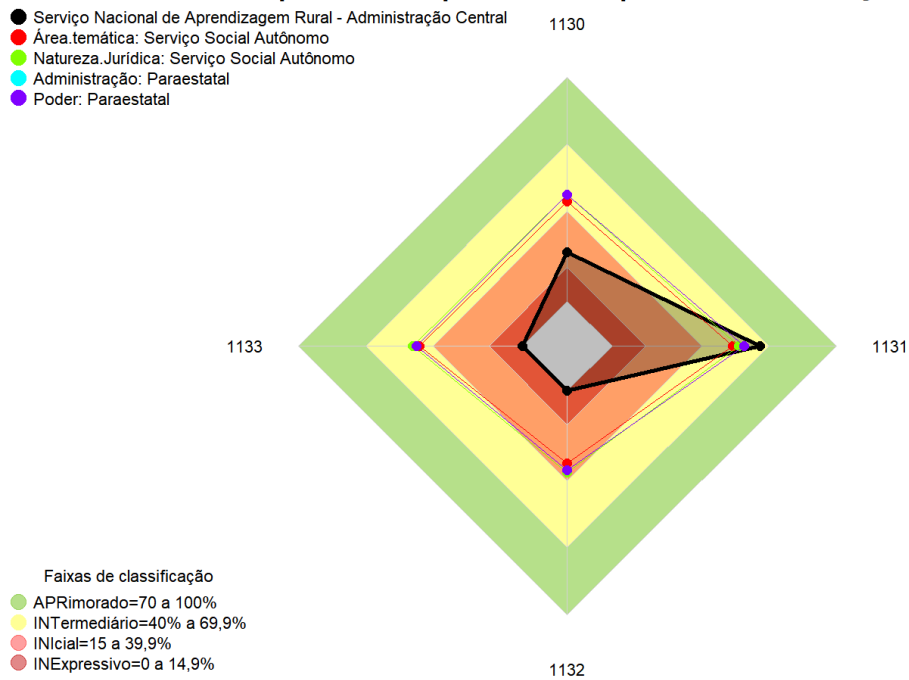

**Legenda:**

- **1130** - Promover a capacidade da liderança
- **1131** - A escolha dos membros da alta administração é realizada com base em critérios e procedimentos definidos
- **1132** - O desempenho dos membros da alta administração é avaliado
- **1133** - As competências dos membros da alta administração são aprimoradas

### 3.9 Indicador: 2110 - Capacidade em gerir riscos

#### iESGo2024 - Governança Pública Organizacional Capacidade em gerir riscos

- Serviço Nacional de Aprendizagem Rural - Administração Central 2110
- Área.temática: Serviço Social Autônomo
- Natureza.Jurídica: Serviço Social Autônomo
- Administração: Paraestatal
- Poder: Paraestatal

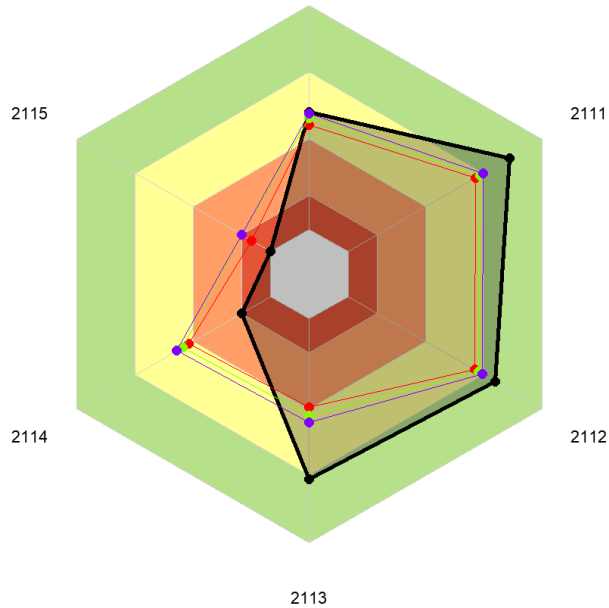

**Legenda:**

- **2110** - Gerir riscos
- **2111** - A estrutura da gestão de riscos está definida
- **2112** - Atividades típicas de segunda linha estão estabelecidas
- **2113** - O processo de gestão de riscos da organização está implantado
- **2114** - Os riscos considerados críticos para a organização são geridos
- **2115** - A organização executa processo de gestão de continuidade do negócio

### 3.10 Indicador: 2120 - Capacidade em estabelecer a estratégia iESGo2024 - Governança Pública Organizacional Capacidade em estabelecer a estratégia

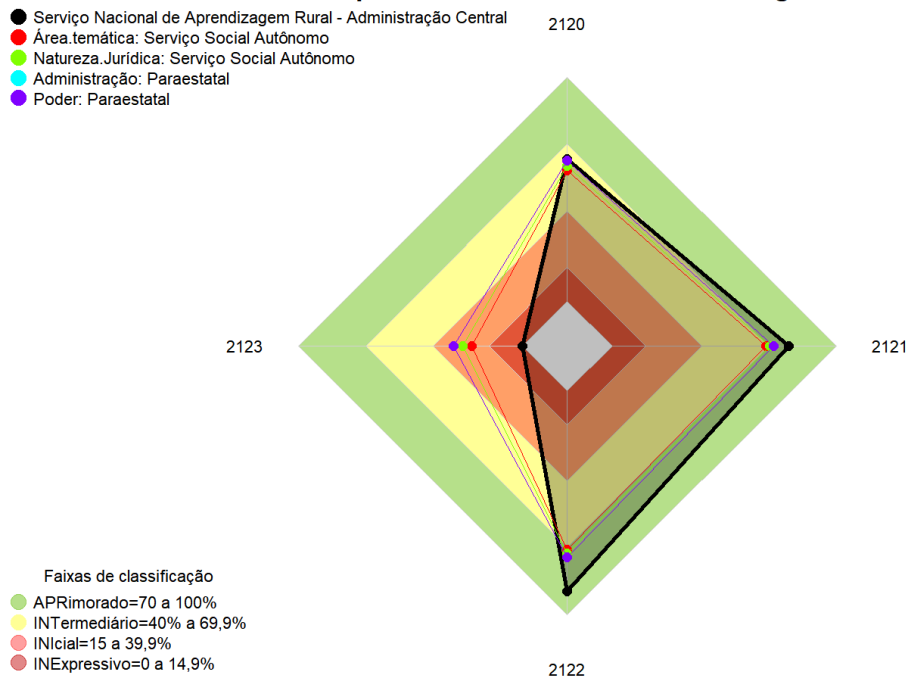

**Legenda:**

- **2120** - Estabelecer a estratégia
- **2121** - O modelo de gestão da estratégia da organização está estabelecido
- **2122** - A estratégia da organização está definida
- **2123** - A organização definiu metas para a simplificação do atendimento prestado aos usuários dos serviços públicos

### 3.11 Indicador: 2130 - Capacidade em promover a gestão estratégica iESGo2024 - Governança Pública Organizacional Capacidade em promover a gestão estratégica

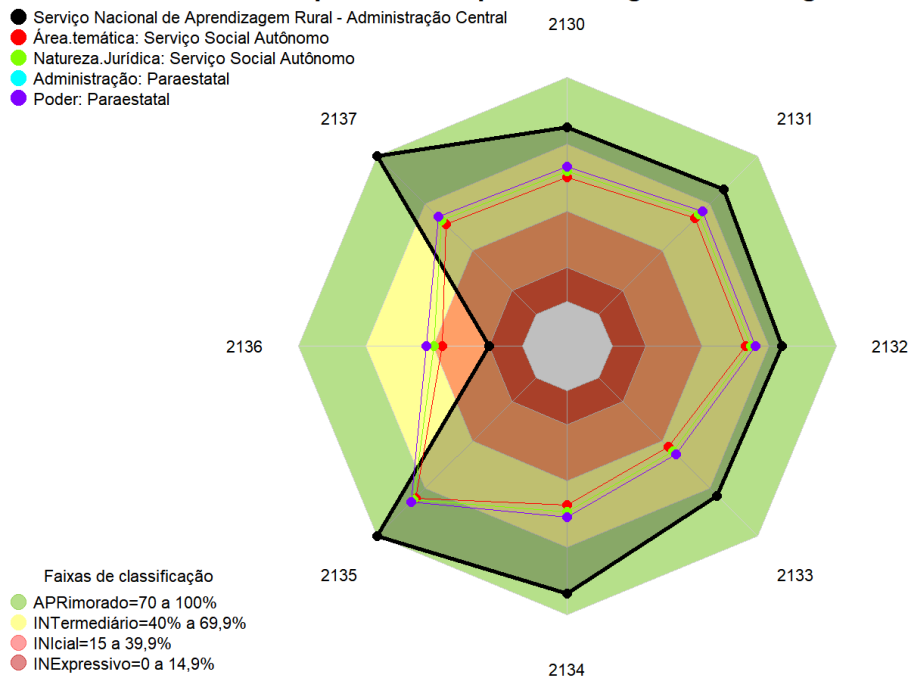

**Legenda:**

- **2130** - Promover a gestão estratégica
- **2131** - A alta administração estabeleceu modelo de gestão dos processos finalísticos
- **2132** - A alta administração estabeleceu modelo de gestão de pessoas
- **2133** - A alta administração estabeleceu modelo de gestão de tecnologia da informação
- **2134** - A alta administração estabeleceu modelo de gestão de contratações
- **2135** - A alta administração estabeleceu modelo de gestão orçamentária e financeira
- **2136** - A alta administração estabeleceu modelo de gestão da sustentabilidade ambiental
- **2137** - A alta administração estabeleceu modelo de gestão da sustentabilidade social



### 3.12 Indicador: 2140 - Capacidade em monitorar os resultados organizacionais iESGo2024 - Governança Pública Organizacional

#### Capacidade em monitorar os resultados organizacionais

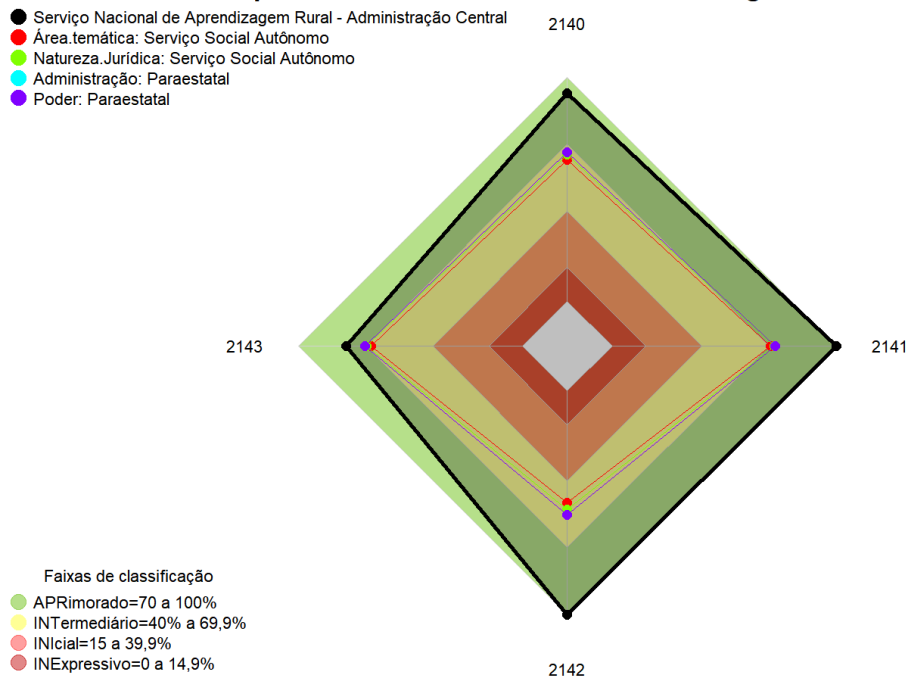

#### Legenda:

- **2140** - Monitorar os resultados organizacionais
- **2141** - A execução da estratégia é monitorada (eficácia)
- **2142** - A eficiência dos principais processos pelos quais a estratégia é implementada é avaliada
- **2143** - Os efeitos da estratégia são avaliados (efetividade)

### 3.13 Indicador: 2150 - Capacidade em monitorar o desempenho das funções de gestão iESGo2024 - Governança Pública Organizacional

#### Capacidade em monitorar o desempenho das funções de gestão

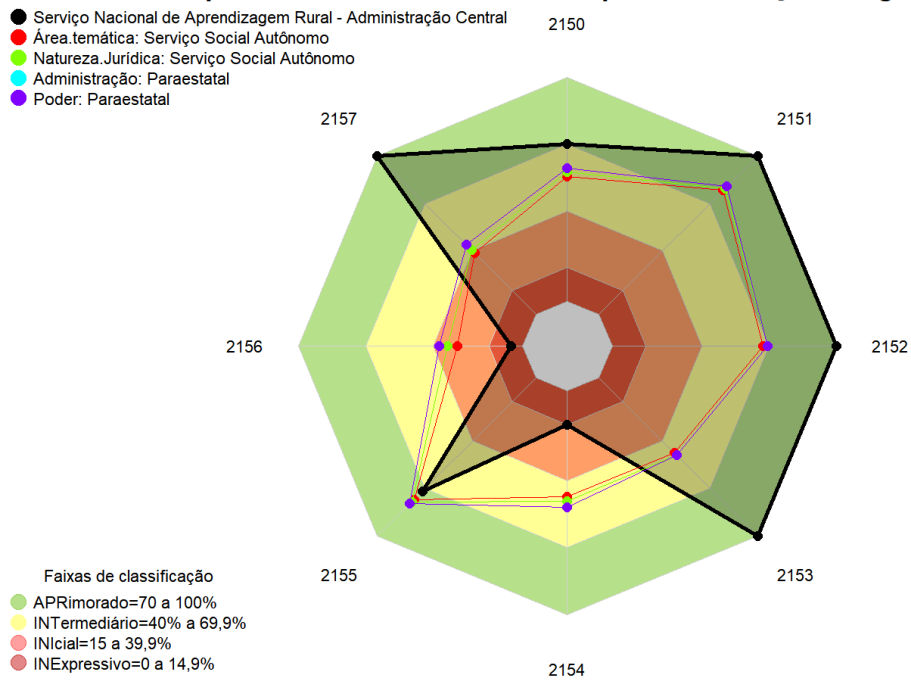

#### Legenda:

- **2150** - Monitorar o desempenho das funções de gestão
- **2151** - A liderança monitora o desempenho da gestão dos processos finalísticos
- **2152** - A liderança monitora o desempenho da gestão de pessoas
- **2153** - A liderança monitora o desempenho da gestão de tecnologia da informação
- **2154** - A liderança monitora o desempenho da gestão de contratações
- **2155** - A liderança monitora o desempenho da gestão orçamentária e financeira
- **2156** - A liderança monitora o desempenho da gestão de sustentabilidade ambiental
- **2157** - A liderança monitora o desempenho da gestão de sustentabilidade social

### 3.14 Indicador: Acc - Capacidade em promover a transparência e garantir a accountability iESGo2024 - Governança Pública Organizacional

#### Capacidade em promover a transparência e garantir a accountability

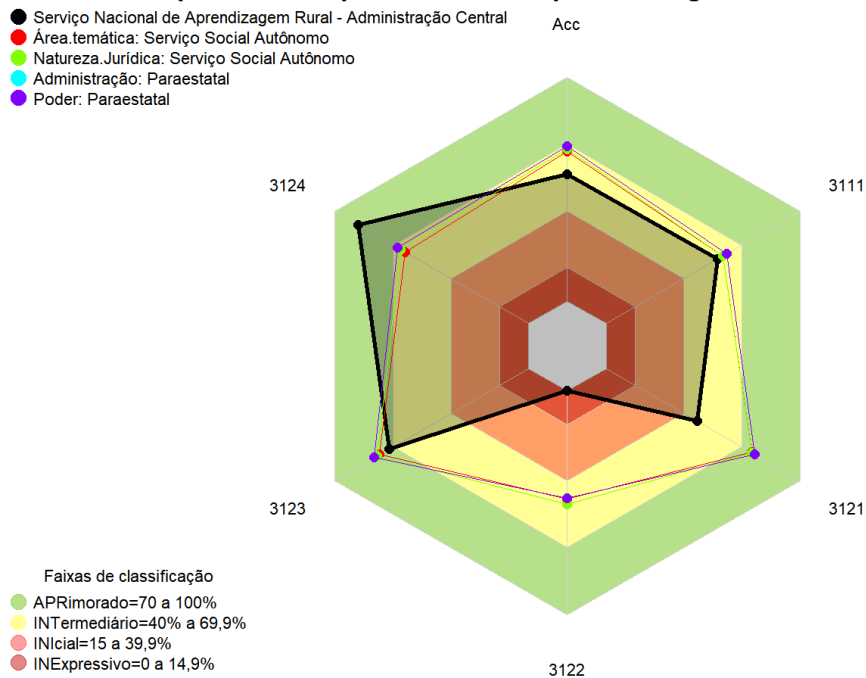

#### Legenda:

- **Acc** - Capacidade em promover a transparência e garantir a accountability
- **3111** - Transparência ativa e passiva são asseguradas às partes interessadas
- **3121** - A organização presta contas diretamente à sociedade
- **3122** - A organização publica extrato de todos os planos de sua responsabilidade e respectivos relatórios de acompanhamento, excepcionados os casos de restrição de acesso amparados pela legislação
- **3123** - O canal de denúncias está estabelecido
- **3124** - Mecanismos para apurar indícios de irregularidades e promover a responsabilização em caso de comprovação estão estabelecidos

### 3.15 Indicador: 3130 - Capacidade em assegurar a efetividade da auditoria interna iESGo2024 - Governança Pública Organizacional

#### Capacidade em assegurar a efetividade da auditoria interna

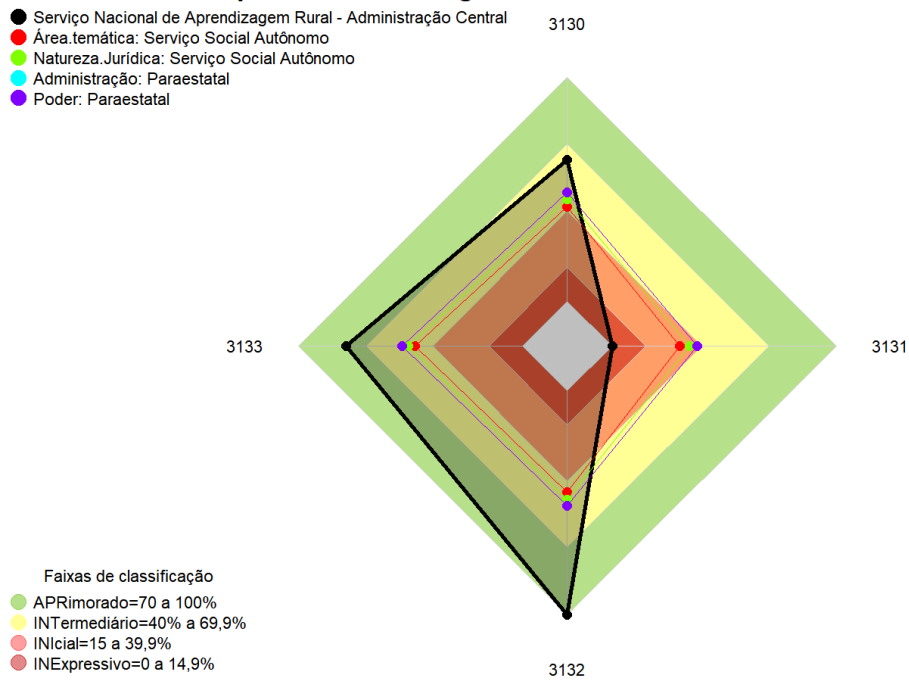

**Legenda:**

- **3130** - Assegurar a efetividade da auditoria interna
- **3131** - A instância superior de governança da organização participa da elaboração do Plano Anual de Auditoria Interna
- **3132** - A instância superior de governança recebe serviços de auditoria interna que adicionam valor à organização
- **3133** - A organização acompanha os resultados dos trabalhos de auditoria interna

## 4 Tema: Gestão

### 4.1 Indicador: iGest - Índice de Gestão Pública

#### iESGo2024 - Gestão Índice de Gestão Pública

- Serviço Nacional de Aprendizagem Rural - Administração Central
- Área.temática: Serviço Social Autônomo
- Natureza.Jurídica: Serviço Social Autônomo
- Administração: Paraestatal
- Poder: Paraestatal

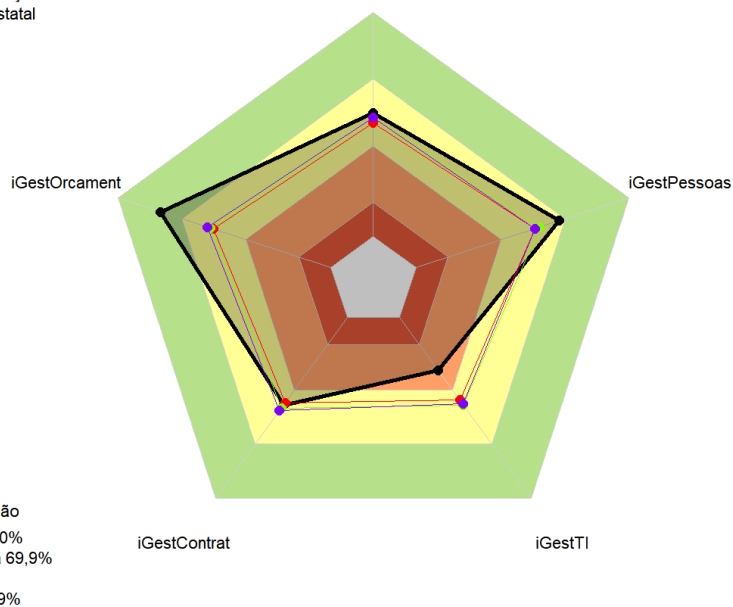

#### Legenda:

- **iGest** - Índice de Gestão Pública
- **iGestPessoas** - Índice de Gestão de Pessoas
- **iGestTI** - Índice de Gestão de Tecnologia da Informação e da Segurança da Informação
- **iGestContrat** - Índice de Gestão de Contratações
- **iGestOrcament** - Índice de Gestão Orçamentária

## 5 Tema: Governança e Gestão de Pessoas

### 5.1 Indicador: iGovPessoas - Índice de Governança e Gestão de pessoas

#### iESGo2024 - Governança e Gestão de Pessoas Índice de Governança e Gestão de pessoas

- Serviço Nacional de Aprendizagem Rural - Administração Central iGovPessoas
- Área.temática: Serviço Social Autônomo
- Natureza.Jurídica: Serviço Social Autônomo
- Administração: Paraestatal
- Poder: Paraestatal

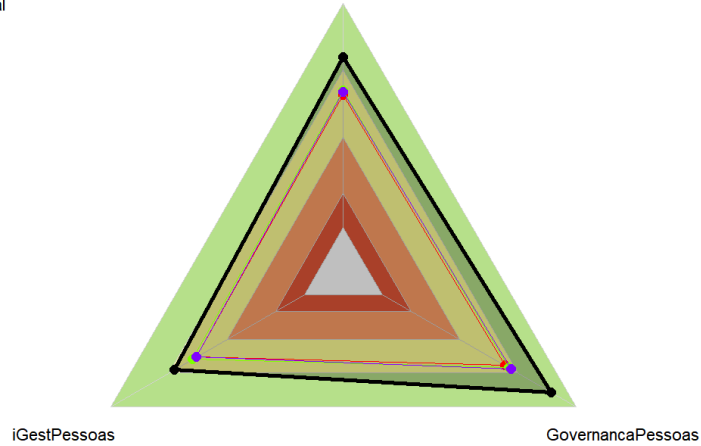

#### Faixas de classificação

- APRimorado=70 a 100%
- INTermediário=40% a 69,9%
- INlcial=15 a 39,9%
- INExpressivo=0 a 14,9%

#### Legenda:

- **iGovPessoas** - Índice de Governança e Gestão de pessoas
- **GovernancaPessoas** - Índice de Governança de Pessoas
- **iGestPessoas** - Índice de Gestão de Pessoas

## 5.2 Indicador: GovernançaPessoas - Índice de Governança de Pessoas

### iESGo2024 - Governança e Gestão de Pessoas

#### Índice de Governança de Pessoas

- Serviço Nacional de Aprendizagem Rural - Administração Central
- Área.temática: Serviço Social Autônomo
- Natureza.Jurídica: Serviço Social Autônomo
- Administração: Paraestatal
- Poder: Paraestatal

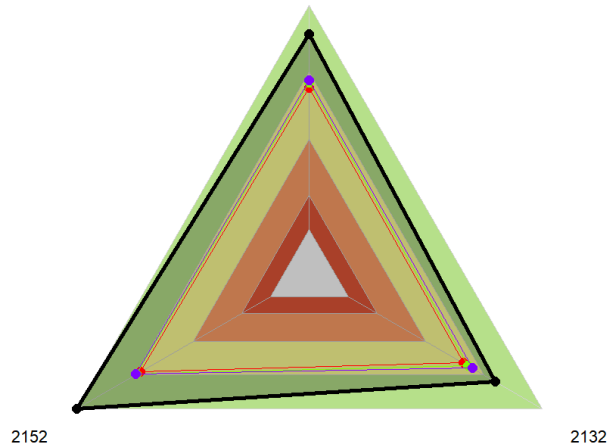

- Faixas de classificação
- APRimorado=70 a 100%
  - INTermediário=40% a 69,9%
  - INICIAL=15 a 39,9%
  - INExpressivo=0 a 14,9%

#### Legenda:

- **GovernançaPessoas** - Índice de Governança de Pessoas
- **2132** - A alta administração estabeleceu modelo de gestão de pessoas
- **2152** - A liderança monitora o desempenho da gestão de pessoas

### 5.3 Indicador: iGestPessoas - Índice de Gestão de Pessoas

#### iESGo2024 - Governança e Gestão de Pessoas

#### Índice de Gestão de Pessoas

- Serviço Nacional de Aprendizagem Rural - Administração Central iGestPessoas
- Área.temática: Serviço Social Autônomo
- Natureza.Jurídica: Serviço Social Autônomo
- Administração: Paraestatal
- Poder: Paraestatal

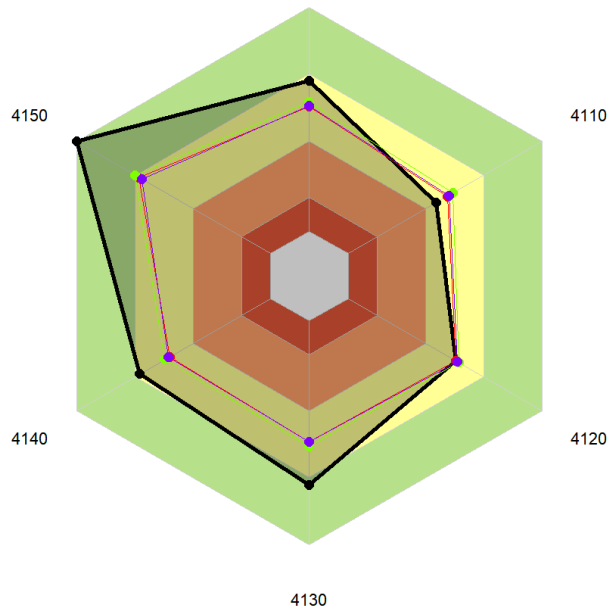

#### Legenda:

- **iGestPessoas** - Índice de Gestão de Pessoas
- **4110** - Realizar planejamento da gestão de pessoas
- **4120** - Suprir a demanda por colaboradores e gestores
- **4130** - Desenvolver as competências dos colaboradores e dos gestores
- **4140** - Desenvolver e manter ambiente de trabalho positivo para o desempenho
- **4150** - Gerir o desempenho dos colaboradores e dos gestores



## 5.4 Indicador: 4110 - Capacidade em realizar planejamento da gestão de pessoas iESGo2024 - Governança e Gestão de Pessoas

### Capacidade em realizar planejamento da gestão de pessoas

- Serviço Nacional de Aprendizagem Rural - Administração Central 4110
- Área.temática: Serviço Social Autônomo
- Natureza.Jurídica: Serviço Social Autônomo
- Administração: Paraestatal
- Poder: Paraestatal

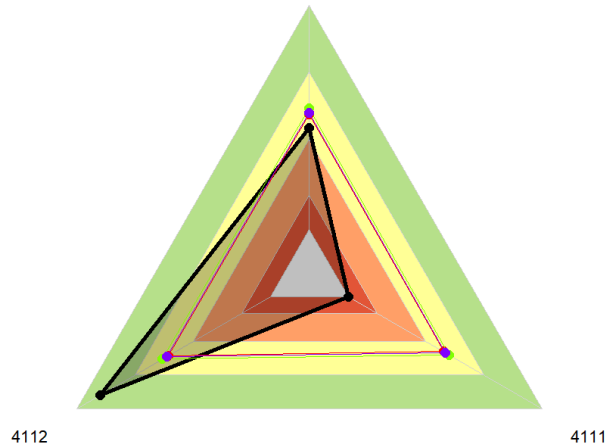

- Faixas de classificação
- APRimorado=70 a 100%
  - INTermediário=40% a 69,9%
  - INIcial=15 a 39,9%
  - INExpressivo=0 a 14,9%

#### Legenda:

- **4110** - Realizar planejamento da gestão de pessoas
- **4111** - Há objetivos, indicadores e metas de desempenho para cada função (subsistema) de gestão de pessoas
- **4112** - Há plano(s) específico(s) para orientar a gestão de pessoas na organização

## 5.5 Indicador: 4120 - Capacidade em suprir a demanda por colaboradores e gestores

### iESGo2024 - Governança e Gestão de Pessoas Capacidade em suprir a demanda por colaboradores e gestores

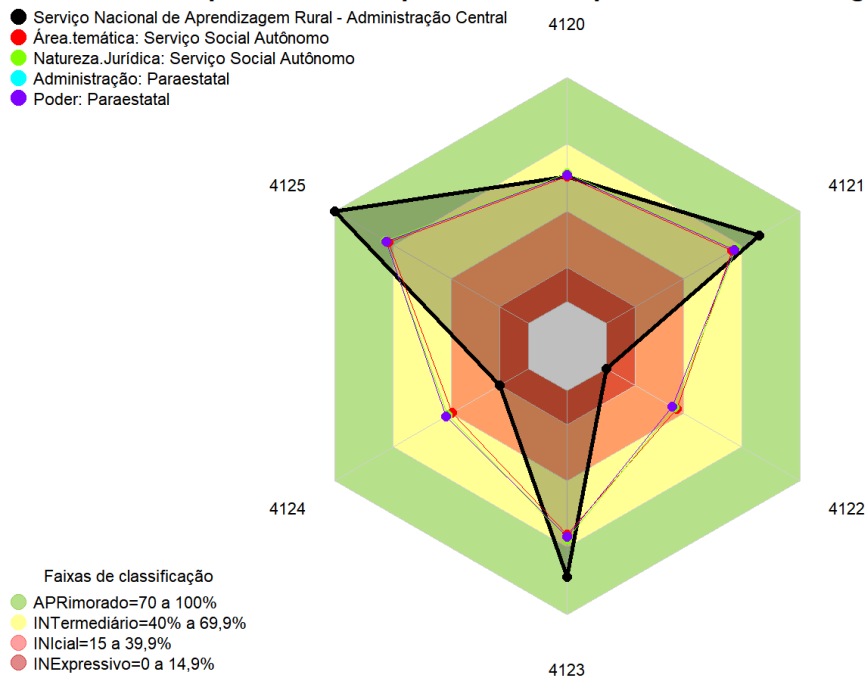

#### Legenda:

- **4120** - Suprir a demanda por colaboradores e gestores
- **4121** - Os perfis profissionais desejados para cada ocupação ou grupo de ocupações de gestão estão definidos e documentados
- **4122** - Há definição do quantitativo necessário de pessoal por unidade organizacional ou por processo de trabalho
- **4123** - Monitora-se um conjunto de indicadores relevantes sobre força de trabalho
- **4124** - A escolha dos gestores ocorre segundo perfis profissionais previamente definidos e documentados
- **4125** - Os métodos e critérios das seleções externas (p. ex.: dos concursos públicos) são definidos com base nos perfis profissionais desejados definidos

## 5.6 Indicador: 4130 - Capacidade em desenvolver as competências dos colaboradores e dos gestores

### iESGo2024 - Governança e Gestão de Pessoas

#### Capacidade em desenvolver as competências dos colaboradores e dos gestores

- Serviço Nacional de Aprendizagem Rural - Administração Central 4130
- Área temática: Serviço Social Autônomo
- Natureza Jurídica: Serviço Social Autônomo
- Administração: Paraestatal
- Poder: Paraestatal

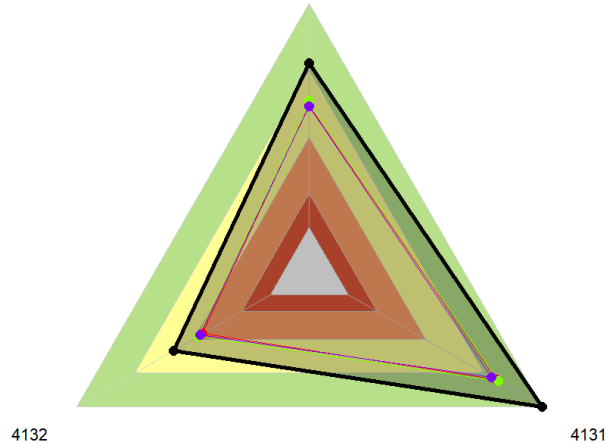

#### Faixas de classificação

- APRimorado=70 a 100%
- INTermediário=40% a 69,9%
- INlcial=15 a 39,9%
- INExpressivo=0 a 14,9%

#### Legenda:

- **4130** - Desenvolver as competências dos colaboradores e dos gestores
- **4131** - As lacunas de competências dos colaboradores e gestores da organização são identificadas e documentadas
- **4132** - A organização avalia as ações educacionais realizadas, com o objetivo de promover melhorias em ações educacionais futuras

## 5.7 Indicador: 4140 - Capacidade em desenvolver e manter ambiente de trabalho positivo para o desempenho

### iESGo2024 - Governança e Gestão de Pessoas

#### Capacidade em desenvolver e manter ambiente de trabalho positivo para o desempenho

- Serviço Nacional de Aprendizagem Rural - Administração Central 4140
- Área temática: Serviço Social Autônomo
- Natureza Jurídica: Serviço Social Autônomo
- Administração: Paraestatal
- Poder: Paraestatal

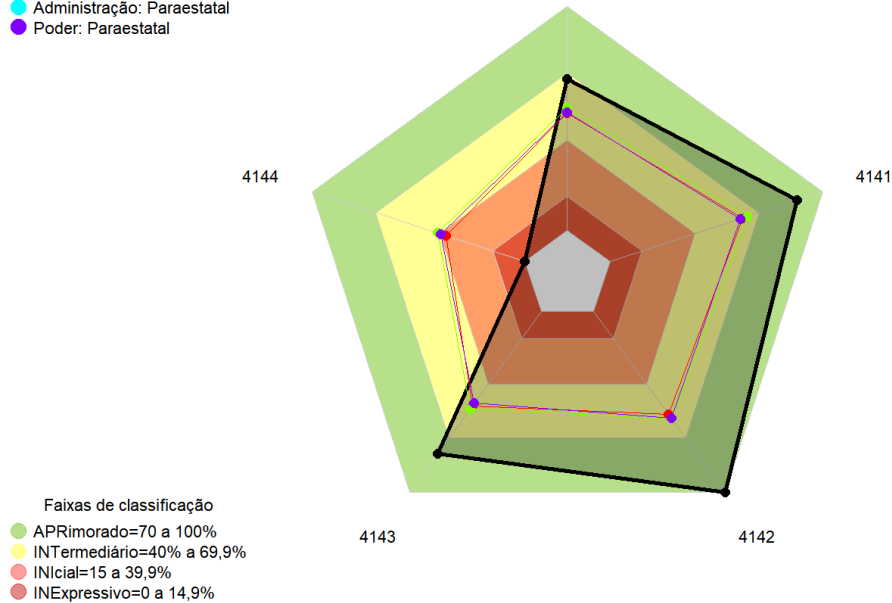

#### Legenda:

- **4140** - Desenvolver e manter ambiente de trabalho positivo para o desempenho
- **4141** - O ambiente de trabalho organizacional é avaliado
- **4142** - Há programa(s) de qualidade de vida no trabalho
- **4143** - Há programa de reconhecimento de colaboradores e equipes
- **4144** - Há procedimentos estruturados para identificar os motivos dos pedidos de movimentação interna dos colaboradores da organização

## 5.8 Indicador: 4150 - Capacidade em gerir o desempenho dos colaboradores e dos gestores

### iESGo2024 - Governança e Gestão de Pessoas Capacidade em gerir o desempenho dos colaboradores e dos gestores

- Serviço Nacional de Aprendizagem Rural - Administração Central 4150
- Área temática: Serviço Social Autônomo
- Natureza Jurídica: Serviço Social Autônomo
- Administração: Paraestatal
- Poder: Paraestatal

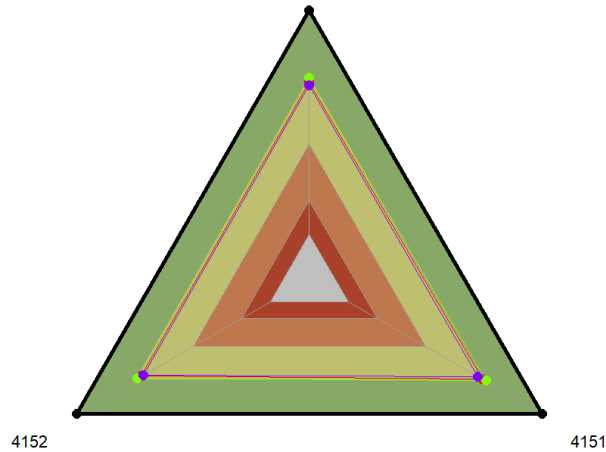

#### Faixas de classificação

- APRimorado=70 a 100%
- INTermediário=40% a 69,9%
- INIcial=15 a 39,9%
- INExpressivo=0 a 14,9%

#### Legenda:

- **4150** - Gerir o desempenho dos colaboradores e dos gestores
- **4151** - Há metas de desempenho individuais e/ou de equipes, vinculadas aos planos organizacionais
- **4152** - Os resultados da avaliação de desempenho são discutidos com os gestores ou colaboradores avaliados

## 6 Tema: Governança e Gestão de tecnologia da informação e da segurança da informação

### 6.1 Indicador: iGovTI - Índice de Governança e Gestão de Tecnologia da Informação e de Segurança da Informação

#### ESGo2024 - Governança e Gestão de tecnologia da informação e da segurança da informação Índice de Governança e Gestão de Tecnologia da Informação e de Segurança da Informação

- Serviço Nacional de Aprendizagem Rural - Administração Central
- Área.temática: Serviço Social Autônomo
- Natureza.Jurídica: Serviço Social Autônomo
- Administração: Paraestatal
- Poder: Paraestatal

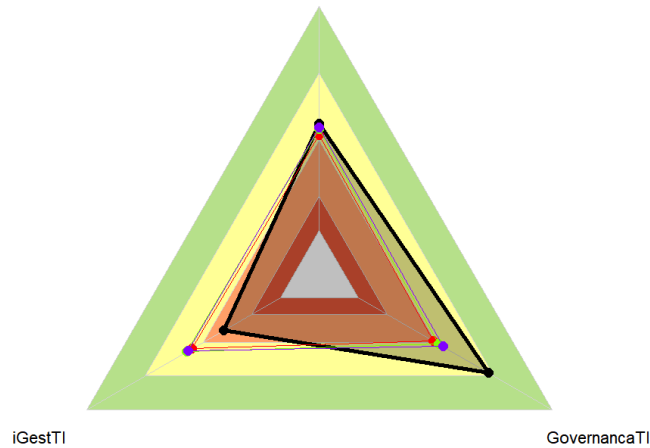

- Faixas de classificação
- APRimorado=70 a 100%
  - INTermediário=40% a 69,9%
  - INIcial=15 a 39,9%
  - INExpressivo=0 a 14,9%

#### Legenda:

- **iGovTI** - Índice de Governança e Gestão de Tecnologia da Informação e de Segurança da Informação
- **GovernancaTI** - Índice de Governança de Tecnologia da Informação
- **iGestTI** - Índice de Gestão de Tecnologia da Informação e da Segurança da Informação

## 6.2 Indicador: GovernancaTI - Índice de Governança de Tecnologia da Informação ESGo2024 - Governança e Gestão de tecnologia da informação e da segurança da informação Índice de Governança de Tecnologia da Informação

- Serviço Nacional de Aprendizagem Rural - Administração Central GovernancaTI
- Área.temática: Serviço Social Autônomo
- Natureza.Jurídica: Serviço Social Autônomo
- Administração: Paraestatal
- Poder: Paraestatal

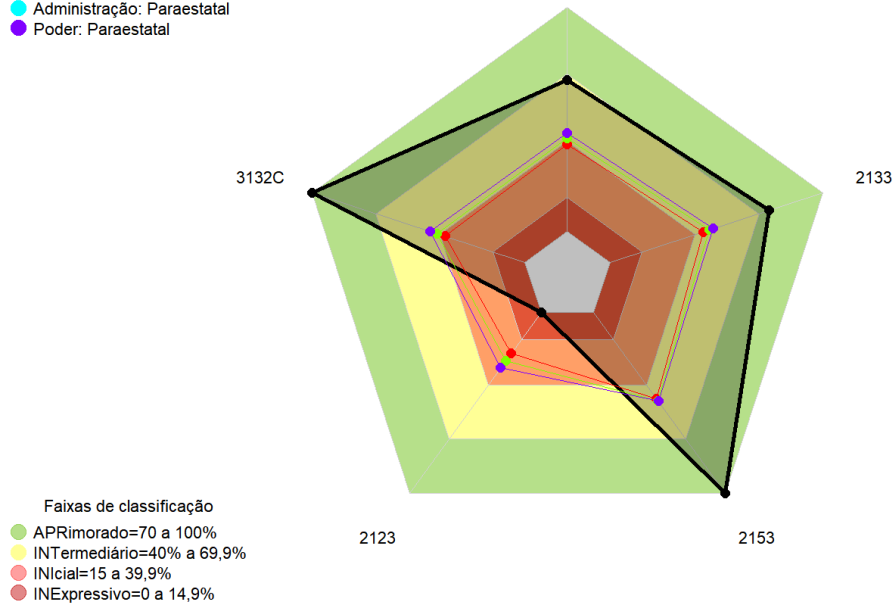

### Legenda:

- **GovernancaTI** - Índice de Governança de Tecnologia da Informação
- **2133** - A alta administração estabeleceu modelo de gestão de tecnologia da informação
- **2153** - A liderança monitora o desempenho da gestão de tecnologia da informação
- **2123** - A organização definiu metas para a simplificação do atendimento prestado aos usuários dos serviços públicos
- **3132C** - c) os serviços de auditoria interna prestados anualmente para a organização contemplam avaliação da gestão de tecnologia da informação

### 6.3 Indicador: iGestTI - Índice de Gestão de Tecnologia da Informação e da Segurança da Informação

#### ESGo2024 - Governança e Gestão de tecnologia da informação e da segurança da informação Índice de Gestão de Tecnologia da Informação e da Segurança da Informação

- Serviço Nacional de Aprendizagem Rural - Administração Central iGestTI
- Área temática: Serviço Social Autônomo
- Natureza Jurídica: Serviço Social Autônomo
- Administração: Paraestatal
- Poder: Paraestatal

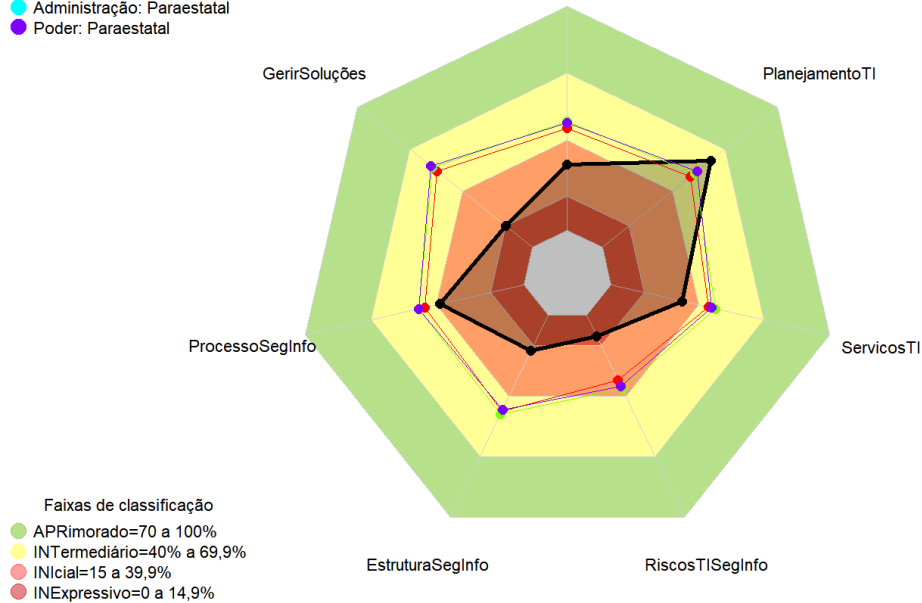

**Legenda:**

- **iGestTI** - Índice de Gestão de Tecnologia da Informação e da Segurança da Informação
- **PlanejamentoTI** - Capacidade em realizar planejamento de tecnologia da informação
- **ServicosTI** - Capacidade em gerir serviços de tecnologia da informação
- **RiscosTISegInfo** - Capacidade em gerir riscos de tecnologia da informação e da segurança da informação
- **EstruturaSegInfo** - Capacidade em definir políticas de responsabilidades para a gestão da segurança da informação
- **ProcessoSegInfo** - Capacidade em estabelecer processos e atividades para a gestão da segurança da informação
- **GerirSoluções** - Capacidade em gerir desenvolvimento de soluções e inovação



## 6.4 Indicador: PlanejamentoTI - Capacidade em realizar planejamento de tecnologia da informação

### ESGo2024 - Governança e Gestão de tecnologia da informação e da segurança da informação Capacidade em realizar planejamento de tecnologia da informação

- Serviço Nacional de Aprendizagem Rural - Administração Central PlanejamentoTI
- Área temática: Serviço Social Autônomo
- Natureza Jurídica: Serviço Social Autônomo
- Administração: Paraestatal
- Poder: Paraestatal

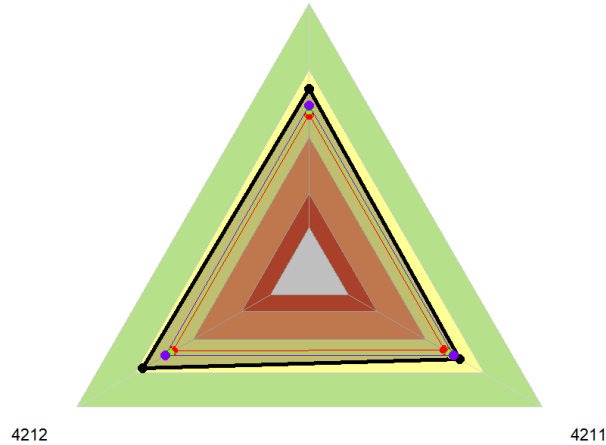

- Faixas de classificação
- APRimorado=70 a 100%
  - INTERmediário=40% a 69,9%
  - INIcial=15 a 39,9%
  - INExpressivo=0 a 14,9%

#### Legenda:

- **PlanejamentoTI** - Capacidade em realizar planejamento de tecnologia da informação
- **4211** - A organização executa processo de planejamento de tecnologia da informação
- **4212** - A organização possui plano de tecnologia da informação vigente

## 6.5 Indicador: ServiçosTI - Capacidade em gerir serviços de tecnologia da informação ESGo2024 - Governança e Gestão de tecnologia da informação e da segurança da informação Capacidade em gerir serviços de tecnologia da informação

- Serviço Nacional de Aprendizagem Rural - Administração Central ServiçosTI
- Área.temática: Serviço Social Autônomo
- Natureza.Jurídica: Serviço Social Autônomo
- Administração: Paraestatal
- Poder: Paraestatal

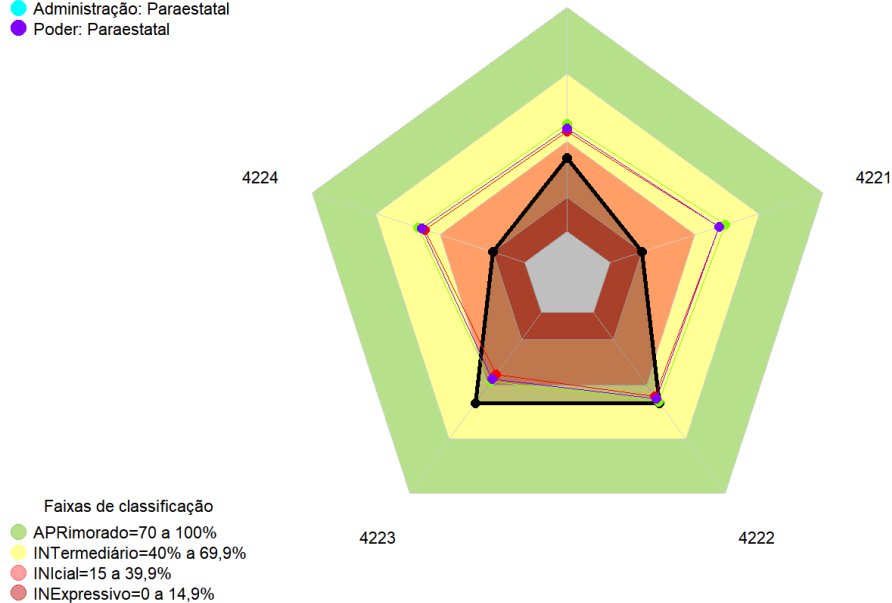

### Legenda:

- **ServiçosTI** - Capacidade em gerir serviços de tecnologia da informação
- **4221** - A organização elabora um catálogo de serviços de tecnologia da informação e monitora níveis de serviço
- **4222** - A organização executa processo de gestão de mudanças
- **4223** - A organização executa processo de gestão de configuração e ativos (de serviços de tecnologia da informação)
- **4224** - A organização executa processo(s) de gestão de incidentes de serviços de tecnologia da informação e de incidentes de segurança da informação

## 6.6 Indicador: RiscosTISegInfo - Capacidade em gerir riscos de tecnologia da informação e da segurança da informação

### ESGo2024 - Governança e Gestão de tecnologia da informação e da segurança da informação Capacidade em gerir riscos de tecnologia da informação e da segurança da informação

- Serviço Nacional de Aprendizagem Rural - Administração Central RiscosTISegInfo
- Área temática: Serviço Social Autônomo
- Natureza Jurídica: Serviço Social Autônomo
- Administração: Paraestatal
- Poder: Paraestatal

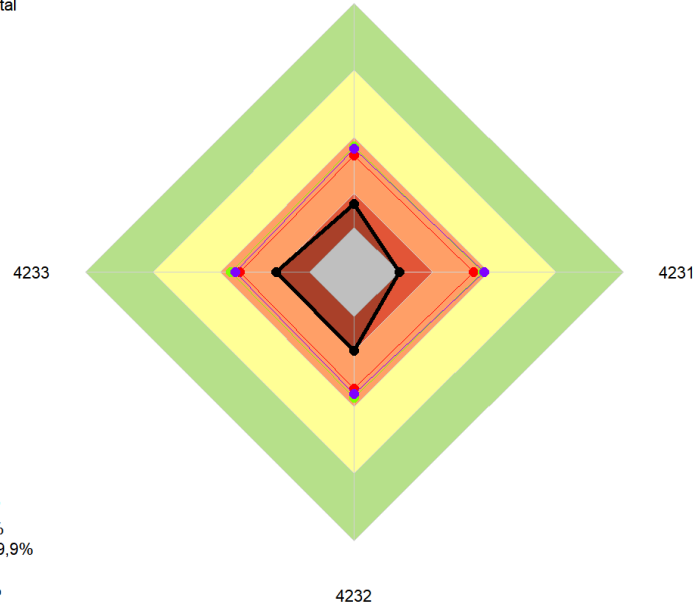

#### Legenda:

- **RiscosTISegInfo** - Capacidade em gerir riscos de tecnologia da informação e da segurança da informação
- **4231** - A organização executa processo de gestão dos riscos de tecnologia da informação relativos a processos de negócio
- **4232** - A organização executa processo de gestão de riscos de segurança da informação
- **4233** - A organização executa processo de gestão de continuidade de serviços de tecnologia da informação

## 6.7 Indicador: EstruturaSegInfo - Capacidade em definir políticas de responsabilidades para a gestão da segurança da informação

### ESGo2024 - Governança e Gestão de tecnologia da informação e da segurança da informação Capacidade em definir políticas de responsabilidades para a gestão da segurança da informação

- Serviço Nacional de Aprendizagem Rural - Administração Central/EstruturaSegInfo
- Área temática: Serviço Social Autônomo
- Natureza Jurídica: Serviço Social Autônomo
- Administração: Paraestatal
- Poder: Paraestatal

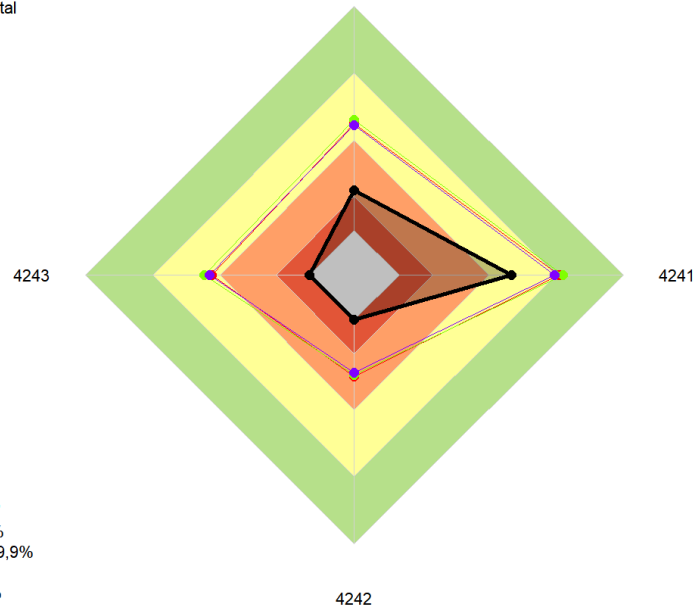

#### Legenda:

- **EstruturaSegInfo** - Capacidade em definir políticas de responsabilidades para a gestão da segurança da informação
- **4241** - A organização dispõe de uma política de segurança da informação
- **4242** - A organização dispõe de comitê de segurança da informação
- **4243** - A organização possui um gestor institucional de segurança da informação

## 6.8 Indicador: ProcessoSegInfo - Capacidade em estabelecer processos e atividades para a gestão da segurança da informação

### ESGo2024 - Governança e Gestão de tecnologia da informação e da segurança da informação Capacidade em estabelecer processos e atividades para a gestão da segurança da informação

- Serviço Nacional de Aprendizagem Rural - Administração Central/ProcessoSegInfo
- Área temática: Serviço Social Autônomo
- Natureza Jurídica: Serviço Social Autônomo
- Administração: Paraestatal
- Poder: Paraestatal

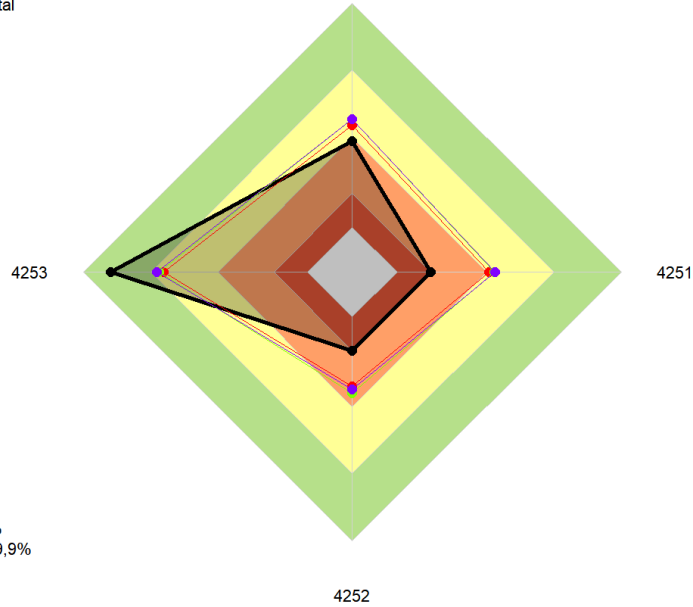

#### Legenda:

- **ProcessoSegInfo** - Capacidade em estabelecer processos e atividades para a gestão da segurança da informação
- **4251** - A organização executa processo de controle de acesso à informação e aos ativos associados à informação
- **4252** - A organização executa processo para classificação e tratamento de informações
- **4253** - A organização executa atividades de gestão da segurança dos recursos de processamento da informação, inclusive dos recursos de computação em nuvem

## 6.9 Indicador: GerirSoluções - Capacidade em gerir desenvolvimento de soluções e inovação

### ESGo2024 - Governança e Gestão de tecnologia da informação e da segurança da informação Capacidade em gerir desenvolvimento de soluções e inovação

- Serviço Nacional de Aprendizagem Rural - Administração Central GerirSoluções
- Área.temática: Serviço Social Autônomo
- Natureza.Jurídica: Serviço Social Autônomo
- Administração: Paraestatal
- Poder: Paraestatal

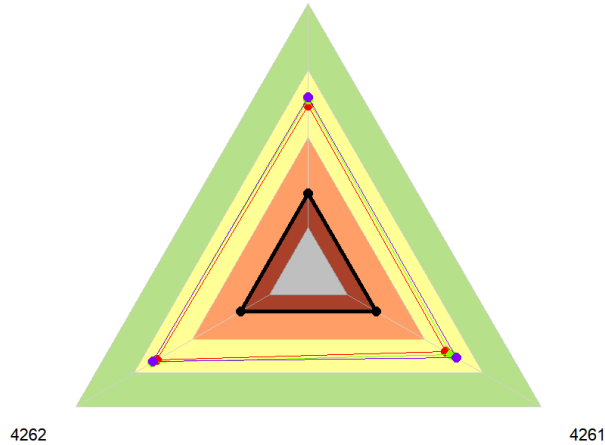

- Faixas de classificação
- APRimorado=70 a 100%
  - INTermediário=40% a 69,9%
  - INlcial=15 a 39,9%
  - INExpressivo=0 a 14,9%

#### Legenda:

- **GerirSoluções** - Capacidade em gerir desenvolvimento de soluções e inovação
- **4261** - A organização executa um processo de software
- **4262** - A organização executa processo de gestão de projetos de tecnologia da informação

## 7 Tema: Governança e Gestão de Contratações

### 7.1 Indicador: iGovContratações - Índice de Governança e Gestão de Contratações

#### iESGo2024 - Governança e Gestão de Contratações Índice de Governança e Gestão de Contratações

- Serviço Nacional de Aprendizagem Rural - Administração Central
- Área.temática: Serviço Social Autônomo
- Natureza.Jurídica: Serviço Social Autônomo
- Administração: Paraestatal
- Poder: Paraestatal

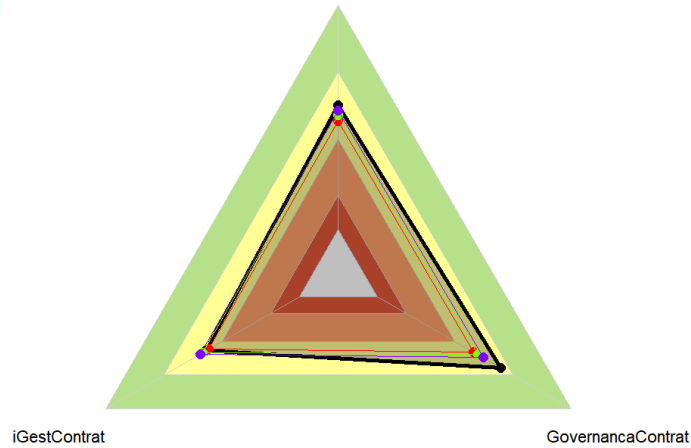

- Faixas de classificação
- APRimorado=70 a 100%
  - INtermediário=40% a 69,9%
  - INicial=15 a 39,9%
  - INExpressivo=0 a 14,9%

#### Legenda:

- **iGovContratações** - Índice de Governança e Gestão de Contratações
- **GovernancaContrat** - Índice de Governança de Contratações
- **iGestContrat** - Índice de Gestão de Contratações

## 7.2 Indicador: GovernançaContrat - Índice de Governança de Contratações

### iESGo2024 - Governança e Gestão de Contratações

#### Índice de Governança de Contratações

- Serviço Nacional de Aprendizagem Rural - Administração Central
- Área.temática: Serviço Social Autônomo
- Natureza.Jurídica: Serviço Social Autônomo
- Administração: Paraestatal
- Poder: Paraestatal

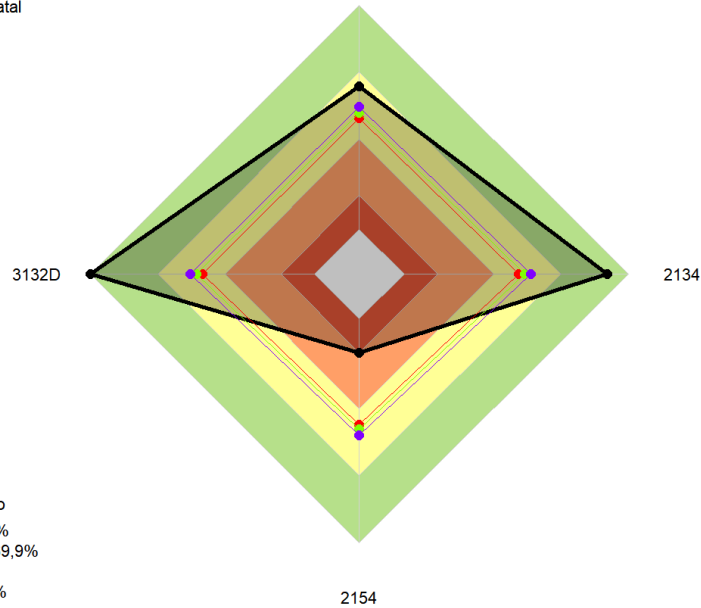

#### Legenda:

- **GovernançaContrat** - Índice de Governança de Contratações
- **2134** - A alta administração estabeleceu modelo de gestão de contratações
- **2154** - A liderança monitora o desempenho da gestão de contratações
- **3132D** - d) os serviços de auditoria interna prestados anualmente para a organização contemplam avaliação da gestão de contratações



### 7.3 Indicador: iGestContrat - Índice de Gestão de Contratações

#### iESGo2024 - Governança e Gestão de Contratações

#### Índice de Gestão de Contratações

- Serviço Nacional de Aprendizagem Rural - Administração Central iGestContrat
- Área.temática: Serviço Social Autônomo
- Natureza.Jurídica: Serviço Social Autônomo
- Administração: Paraestatal
- Poder: Paraestatal

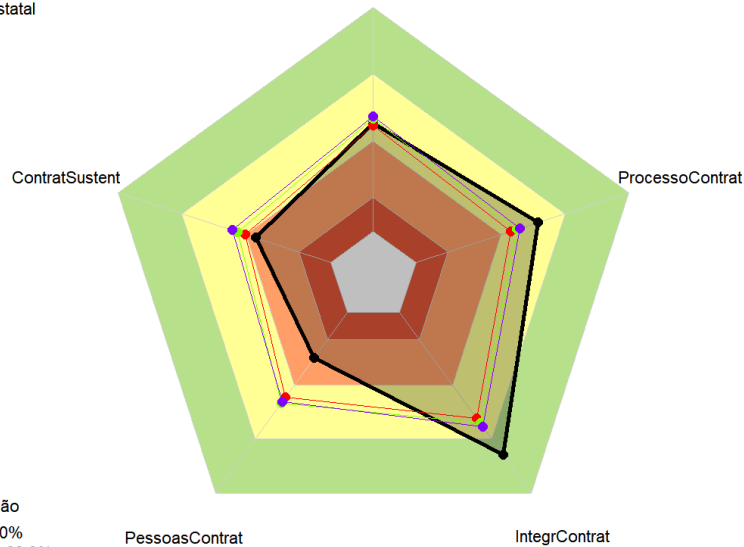

#### Legenda:

- **iGestContrat** - Índice de Gestão de Contratações
- **ProcessoContrat** - Capacidade em estabelecer processos para a gestão de contratações
- **IntegrContrat** - Capacidade em promover a integridade nas contratações
- **PessoasContrat** - Capacidade em gerir o pessoal de contratações
- **ContratSustent** - Capacidade em realizar contratações sustentáveis

## 7.4 Indicador: ProcessoContrat - Capacidade em estabelecer processos para a gestão de contratações

### iESGo2024 - Governança e Gestão de Contratações

#### Capacidade em estabelecer processos para a gestão de contratações

- Serviço Nacional de Aprendizagem Rural - Administração Central - ProcessoContrat
- Área temática: Serviço Social Autônomo
- Natureza Jurídica: Serviço Social Autônomo
- Administração: Paraestatal
- Poder: Paraestatal

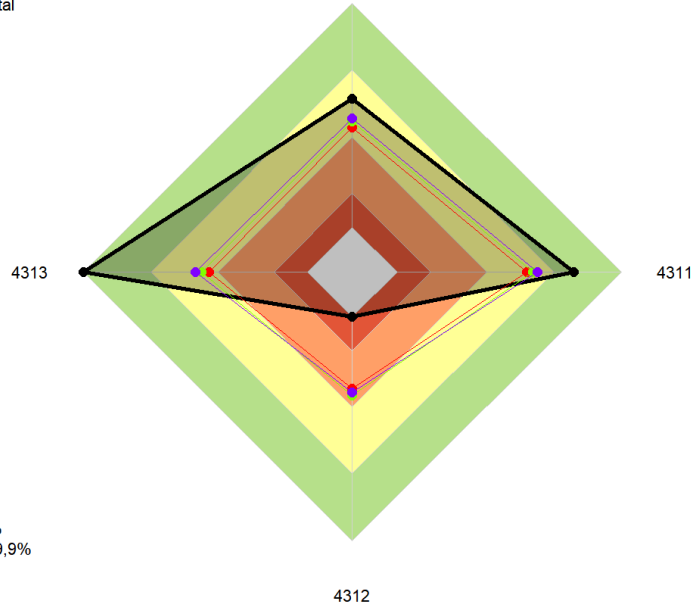

#### Legenda:

- **ProcessoContrat** - Capacidade em estabelecer processos para a gestão de contratações
- **4311** - Os processos de trabalho relativos à gestão de contratações estão definidos
- **4312** - A organização executa processo de planejamento anual das contratações
- **4313** - O processo de gestão de riscos está implantado na gestão de contratações

## 7.5 Indicador: PessoasContrat - Capacidade em gerir o pessoal de contratações

### iESGo2024 - Governança e Gestão de Contratações

#### Capacidade em gerir o pessoal de contratações

- Serviço Nacional de Aprendizagem Rural - Administração Central PessoasContrat
- Área.temática: Serviço Social Autônomo
- Natureza.Jurídica: Serviço Social Autônomo
- Administração: Paraestatal
- Poder: Paraestatal

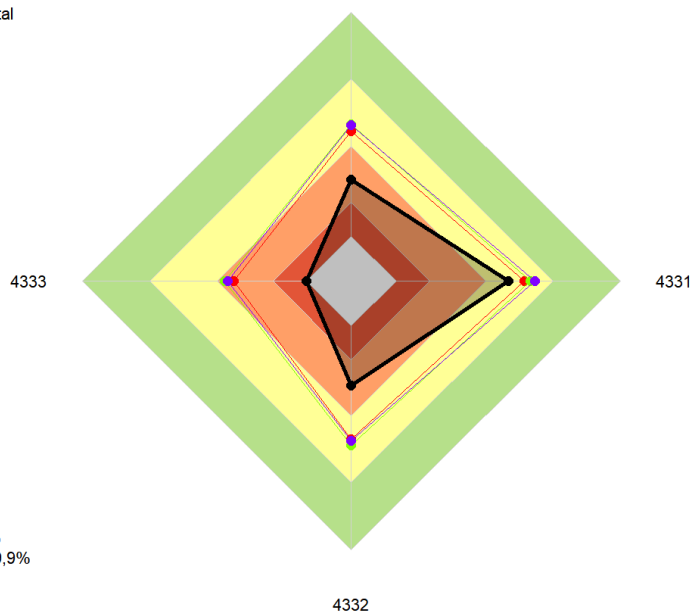

#### Legenda:

- **PessoasContrat** - Capacidade em gerir o pessoal de contratações
- **4331** - A organização desenvolve as competências dos ocupantes de funções essenciais à gestão de contratações
- **4332** - A organização supre a demanda por ocupantes de funções essenciais à gestão de contratações
- **4333** - A organização realiza processo de transição de ocupantes de funções essenciais à gestão de contratações

## 7.6 Indicador: ContratSustent - Capacidade em realizar contratações sustentáveis

### iESGo2024 - Governança e Gestão de Contratações

#### Capacidade em realizar contratações sustentáveis

- Serviço Nacional de Aprendizagem Rural - Administração Central ContratSustent
- Área.temática: Serviço Social Autônomo
- Natureza.Jurídica: Serviço Social Autônomo
- Administração: Paraestatal
- Poder: Paraestatal

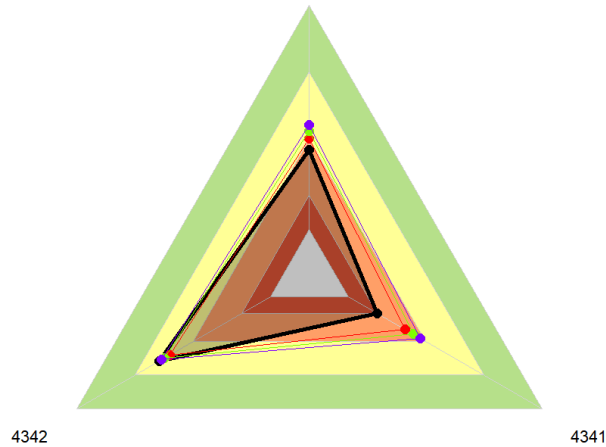

- Faixas de classificação
- APRimorado=70 a 100%
  - INTermediário=40% a 69,9%
  - INIcial=15 a 39,9%
  - INExpressivo=0 a 14,9%

#### Legenda:

- **ContratSustent** - Capacidade em realizar contratações sustentáveis
- **4341** - Os processos de trabalho da gestão de contratações promovem a realização de contratações sustentáveis
- **4342** - A organização adota critérios e requisitos de sustentabilidade nas contratações

## 8 Tema: Governança e Gestão Orçamentária e financeira

### 8.1 Indicador: iGovOrcament - Índice de Governança e Gestão Orçamentárias

#### iESGo2024 - Governança e Gestão Orçamentária e financeira

#### Índice de Governança e Gestão Orçamentárias

- Serviço Nacional de Aprendizagem Rural - Administração Central iGovOrcament
- Área.temática: Serviço Social Autônomo
- Natureza.Jurídica: Serviço Social Autônomo
- Administração: Paraestatal
- Poder: Paraestatal

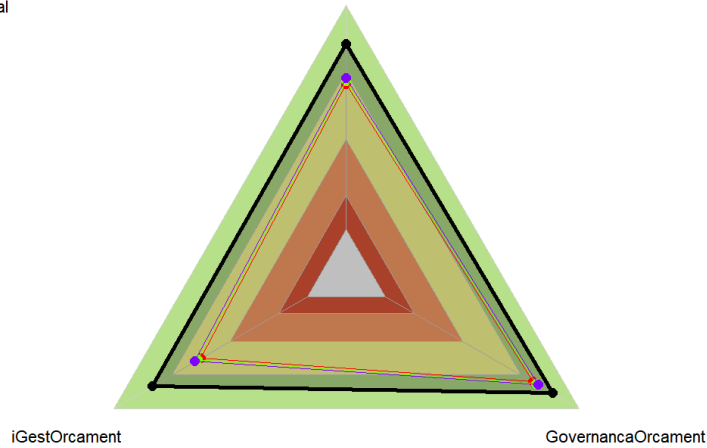

#### Faixas de classificação

- APRimorado=70 a 100%
- INTermediário=40% a 69,9%
- INlcial=15 a 39,9%
- INExpressivo=0 a 14,9%

#### Legenda:

- **iGovOrcament** - Índice de Governança e Gestão Orçamentárias
- **GovernancaOrcament** - Índice de Governança Orçamentária
- **iGestOrcament** - Índice de Gestão Orçamentária

## 8.2 Indicador: GovernancaOrcament - Índice de Governança Orçamentária

### iESGo2024 - Governança e Gestão Orçamentária e financeira

#### Índice de Governança Orçamentária

- Serviço Nacional de Aprendizagem Rural - Administração Central
- Área.temática: Serviço Social Autônomo
- Natureza.Jurídica: Serviço Social Autônomo
- Administração: Paraestatal
- Poder: Paraestatal

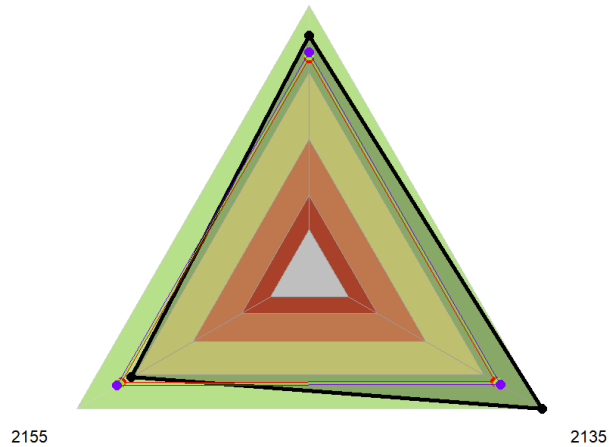

- Faixas de classificação
- APRimorado=70 a 100%
  - INTermediário=40% a 69,9%
  - INIcial=15 a 39,9%
  - INExpressivo=0 a 14,9%

#### Legenda:

- **GovernancaOrcament** - Índice de Governança Orçamentária
- **2135** - A alta administração estabeleceu modelo de gestão orçamentária e financeira
- **2155** - A liderança monitora o desempenho da gestão orçamentária e financeira

### 8.3 Indicador: iGestOrçament - Índice de Gestão Orçamentária iESGo2024 - Governança e Gestão Orçamentária e financeira Índice de Gestão Orçamentária

- Serviço Nacional de Aprendizagem Rural - Administração Central iGestOrçament
- Área.temática: Serviço Social Autônomo
- Natureza.Jurídica: Serviço Social Autônomo
- Administração: Paraestatal
- Poder: Paraestatal

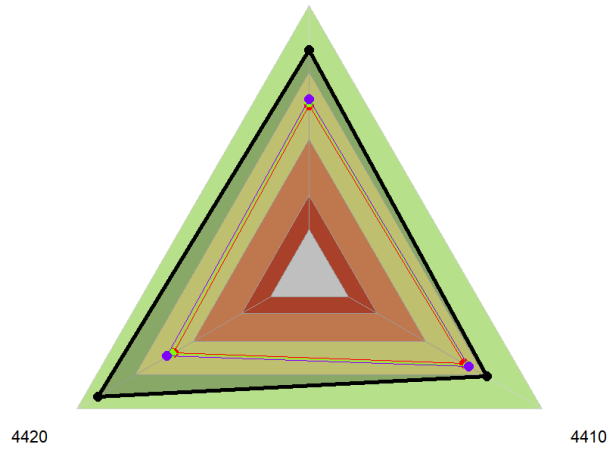

- Faixas de classificação
- APRimorado=70 a 100%
  - INTermediário=40% a 69,9%
  - INIcial=15 a 39,9%
  - INExpressivo=0 a 14,9%

#### Legenda:

- **iGestOrçament** - Índice de Gestão Orçamentária
- **4410** - Estabelecer o processo orçamentário organizacional
- **4420** - Contemplar adequadamente as prioridades no orçamento

## 8.4 Indicador: 4410 - Capacidade em estabelecer o processo orçamentário organizacional iESGo2024 - Governança e Gestão Orçamentária e financeira

### Capacidade em estabelecer o processo orçamentário organizacional

- Serviço Nacional de Aprendizagem Rural - Administração Central 4410
- Área.temática: Serviço Social Autônomo
- Natureza.Jurídica: Serviço Social Autônomo
- Administração: Paraestatal
- Poder: Paraestatal

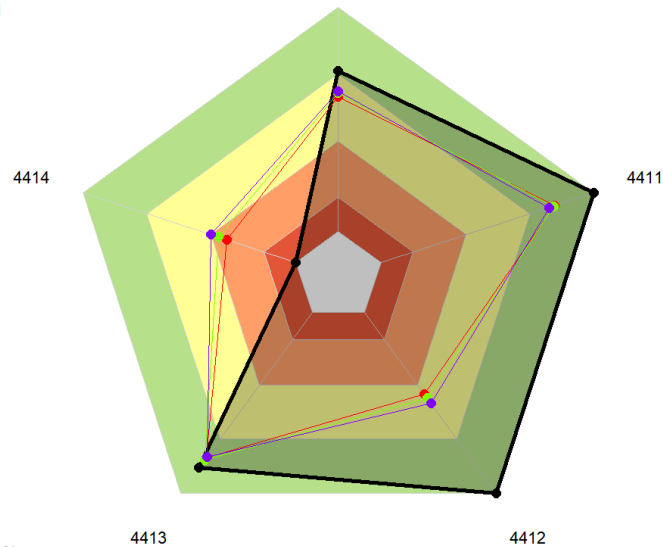

- Faixas de classificação
- APRimorado=70 a 100%
  - INTermediário=40% a 69,9%
  - INIcial=15 a 39,9%
  - INExpressivo=0 a 14,9%

#### Legenda:

- **4410** - Estabelecer o processo orçamentário organizacional
- **4411** - O processo de trabalho para elaboração anual da proposta orçamentária está definido
- **4412** - São acompanhados indicadores que permitem gerenciar o processo orçamentário (organizações que não adotam a contabilidade pública devem utilizar os conceitos equivalentes, de modo que a questão lhe seja aplicável)
- **4413** - Há alinhamento da orçamentação com o planejamento estratégico da organização
- **4414** - Há adequada previsão de recursos orçamentários no PLOA



## 8.5 Indicador: 4420 - Capacidade em contemplar adequadamente as prioridades no orçamento

### iESGo2024 - Governança e Gestão Orçamentária e financeira

#### Capacidade em contemplar adequadamente as prioridades no orçamento

- Serviço Nacional de Aprendizagem Rural - Administração Central 4420
- Área temática: Serviço Social Autônomo
- Natureza Jurídica: Serviço Social Autônomo
- Administração: Paraestatal
- Poder: Paraestatal

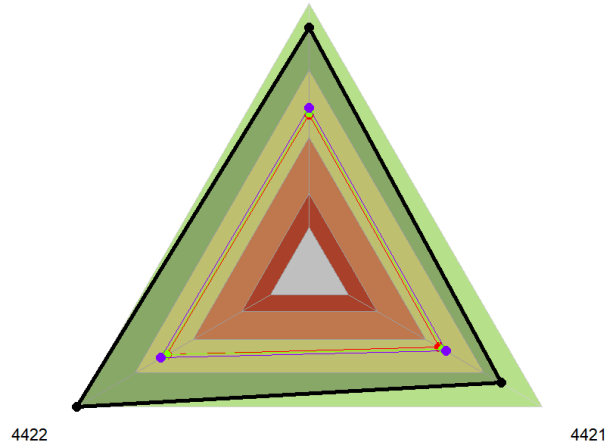

#### Faixas de classificação

- APRimorado=70 a 100%
- INTermediário=40% a 69,9%
- INlcial=15 a 39,9%
- INExpressivo=0 a 14,9%

#### Legenda:

- **4420** - Contemplar adequadamente as prioridades no orçamento
- **4421** - As prioridades, relacionadas com as atividades da organização, que demandam recursos orçamentários são conhecidas
- **4422** - No processo orçamentário da organização, há tratamento das demandas de priorização conhecidas

## 9 Tema: Sustentabilidade

### 9.1 Indicador: iES - Índice Integrado de Sustentabilidade Ambiental e Social

#### iESGo2024 - Sustentabilidade

#### Índice Integrado de Sustentabilidade Ambiental e Social

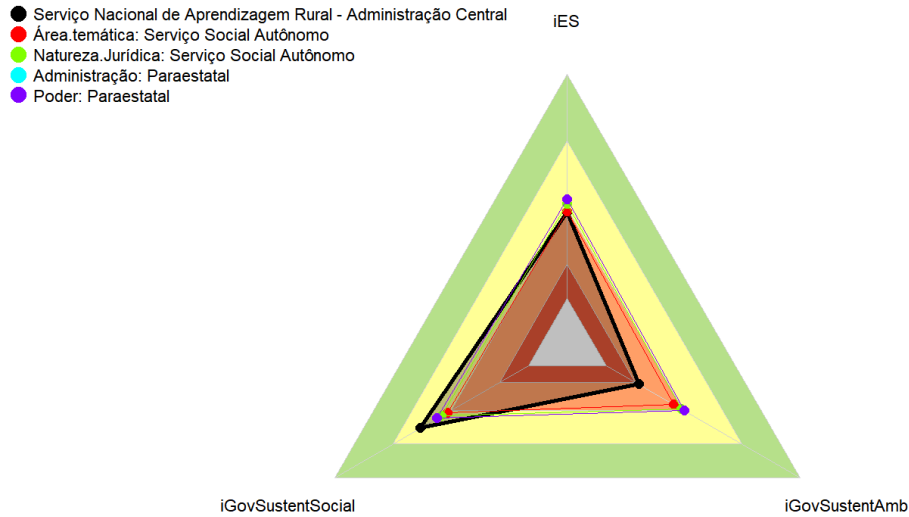

#### Faixas de classificação

- APRimorado=70 a 100%
- INTermediário=40% a 69,9%
- INIcial=15 a 39,9%
- INExpressivo=0 a 14,9%

#### Legenda:

- **iES** - Índice Integrado de Sustentabilidade Ambiental e Social
- **iGovSustentAmb** - Índice de Governança e Gestão da Sustentabilidade Ambiental
- **iGovSustentSocial** - Índice de Governança e Gestão da Sustentabilidade Social



## 10.2 Indicador: GovernancaSustentAmb - Índice de Governança da Sustentabilidade Ambiental

### iESGo2024 - Sustentabilidade ambiental Índice de Governança da Sustentabilidade Ambiental

- Serviço Nacional de Aprendizagem Rural - Administração Central
- Área temática: Serviço Social Autônomo
- Natureza Jurídica: Serviço Social Autônomo
- Administração: Paraestatal
- Poder: Paraestatal

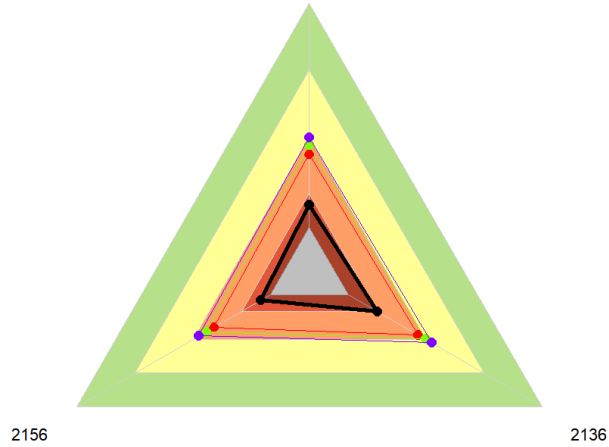

#### Faixas de classificação

- APRimorado=70 a 100%
- INTermediário=40% a 69,9%
- INlcial=15 a 39,9%
- INExpressivo=0 a 14,9%

#### Legenda:

- **GovernancaSustentAmb** - Índice de Governança da Sustentabilidade Ambiental
- **2136** - A alta administração estabeleceu modelo de gestão da sustentabilidade ambiental
- **2156** - A liderança monitora o desempenho da gestão de sustentabilidade ambiental

### 10.3 Indicador: iGestSustentAmb - Índice de Gestão de Sustentabilidade Ambiental iESGo2024 - Sustentabilidade ambiental

#### Índice de Gestão de Sustentabilidade Ambiental

- Serviço Nacional de Aprendizagem Rural - Administração Central | GestSustentAmb
- Área.temática: Serviço Social Autônomo
- Natureza.Jurídica: Serviço Social Autônomo
- Administração: Paraestatal
- Poder: Paraestatal

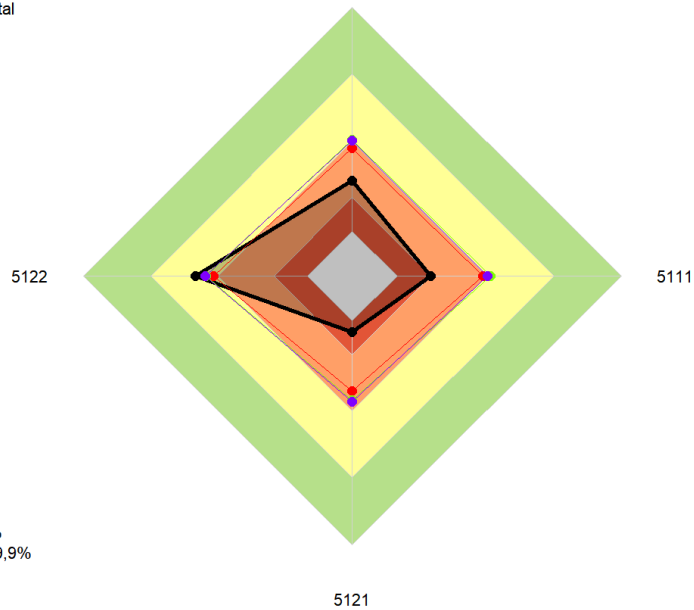

#### Legenda:

- **iGestSustentAmb** - Índice de Gestão de Sustentabilidade Ambiental
- **5111** - Há programa de sustentabilidade ambiental
- **5121** - A sustentabilidade ambiental é promovida internamente
- **5122** - A sustentabilidade ambiental é promovida no ambiente externo à organização

## 11 Tema: Sustentabilidade social

### 11.1 Indicador: iGovSustentSocial - Índice de Governança e Gestão da Sustentabilidade Social

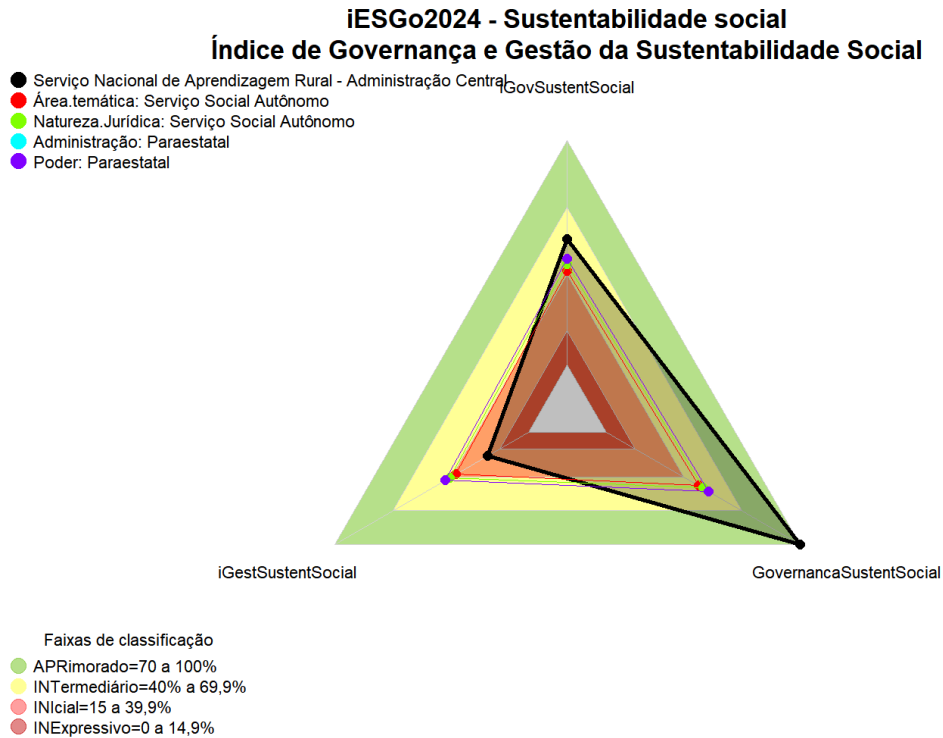

**Legenda:**

- **iGovSustentSocial** - Índice de Governança e Gestão da Sustentabilidade Social
- **GovernancaSustentSocial** - Índice de Governança da Sustentabilidade Social
- **iGestSustentSocial** - Índice de Gestão de Sustentabilidade Social

## 11.2 Indicador: GovernancaSustentSocial - Índice de Governança da Sustentabilidade Social

### iESGo2024 - Sustentabilidade social

#### Índice de Governança da Sustentabilidade Social

- Serviço Nacional de Aprendizagem Rural - Administração Central
- Área.temática: Serviço Social Autônomo
- Natureza.Jurídica: Serviço Social Autônomo
- Administração: Paraestatal
- Poder: Paraestatal

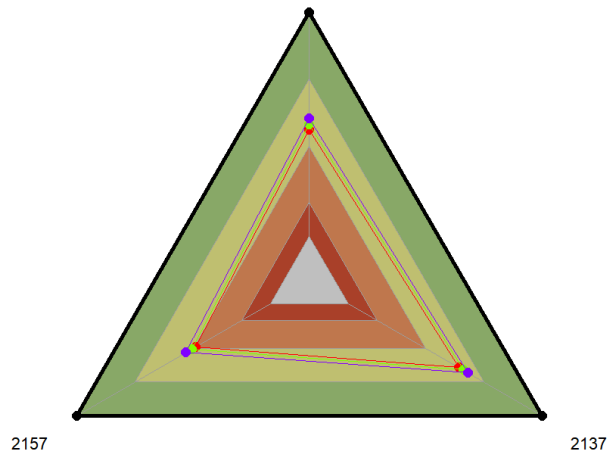

- Faixas de classificação
- APRimorado=70 a 100%
  - INTermediário=40% a 69,9%
  - INIcial=15 a 39,9%
  - INExpressivo=0 a 14,9%

#### Legenda:

- **GovernancaSustentSocial** - Índice de Governança da Sustentabilidade Social
- **2137** - A alta administração estabeleceu modelo de gestão da sustentabilidade social
- **2157** - A liderança monitora o desempenho da gestão de sustentabilidade social

### 11.3 Indicador: iGestSustentSocial - Índice de Gestão de Sustentabilidade Social

#### iESGo2024 - Sustentabilidade social Índice de Gestão de Sustentabilidade Social

- Serviço Nacional de Aprendizagem Rural - Administração Central
- Área.temática: Serviço Social Autônomo
- Natureza.Jurídica: Serviço Social Autônomo
- Administração: Paraestatal
- Poder: Paraestatal

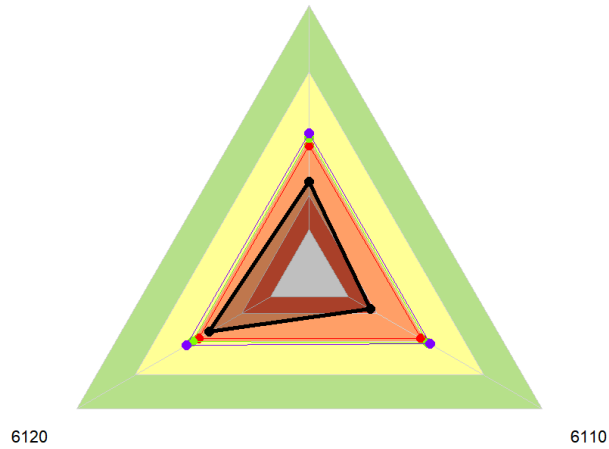

- Faixas de classificação
- APRimorado=70 a 100%
  - INTermediário=40% a 69,9%
  - INIcial=15 a 39,9%
  - INExpressivo=0 a 14,9%

#### Legenda:

- **iGestSustentSocial** - Índice de Gestão de Sustentabilidade Social
- **6110** - Estabelecer o processo de promoção da sustentabilidade social
- **6120** - Executar o processo de promoção da sustentabilidade social



## 11.4 Indicador: 6110 - Capacidade em estabelecer o processo de promoção da sustentabilidade social

### iESGo2024 - Sustentabilidade social

#### Capacidade em estabelecer o processo de promoção da sustentabilidade social

- Serviço Nacional de Aprendizagem Rural - Administração Central 6110
- Área temática: Serviço Social Autônomo
- Natureza Jurídica: Serviço Social Autônomo
- Administração: Paraestatal
- Poder: Paraestatal

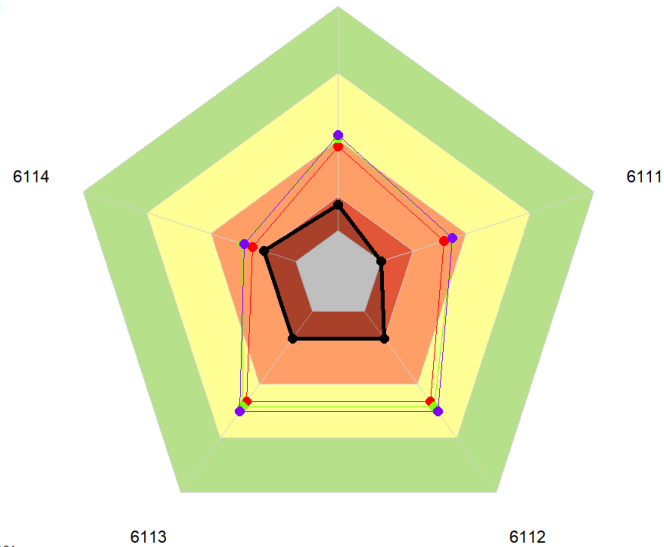

- Faixas de classificação
- Aprimorado=70 a 100%
  - Intermediário=40% a 69,9%
  - Inicial=15 a 39,9%
  - Inexpressivo=0 a 14,9%

#### Legenda:

- **6110** - Estabelecer o processo de promoção da sustentabilidade social
- **6111** - Há programa de Diversidade e Inclusão
- **6112** - Há sistema de prevenção e combate ao assédio
- **6113** - Há sistema de prevenção e combate à discriminação
- **6114** - Há sistema de promoção da acessibilidade para pessoas com deficiência ou mobilidade reduzida

## 11.5 Indicador: 6120 - Capacidade em executar o processo de promoção da sustentabilidade social

### iESGo2024 - Sustentabilidade social

#### Capacidade em executar o processo de promoção da sustentabilidade social

- Serviço Nacional de Aprendizagem Rural - Administração Central 6120
- Área temática: Serviço Social Autônomo
- Natureza Jurídica: Serviço Social Autônomo
- Administração: Paraestatal
- Poder: Paraestatal

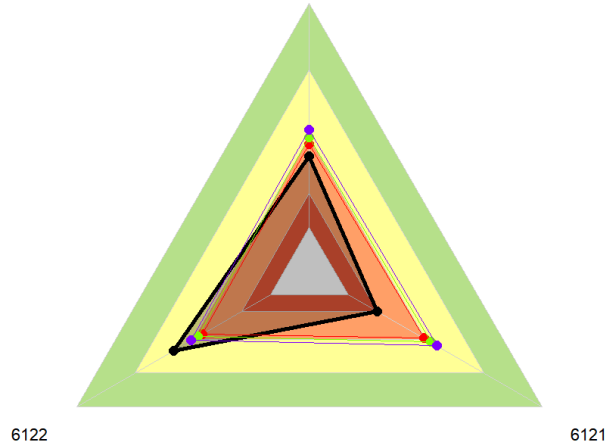

#### Faixas de classificação

- APRimorado=70 a 100%
- INTermediário=40% a 69,9%
- INlcial=15 a 39,9%
- INExpressivo=0 a 14,9%

#### Legenda:

- **6120** - Executar o processo de promoção da sustentabilidade social
- **6121** - A cultura de diversidade e inclusão é promovida internamente
- **6122** - A cultura de diversidade e inclusão é promovida no ambiente externo à organização