

Levantamento de Governança e Gestão Públicas

2021

(Acórdão 2164/2021-TCU-Plenário)

Relatório individual da autoavaliação de:

idBase=648

**Serviço Brasileiro De Apoio Às Micro E Pequenas
Empresas - Departamento Nacional (Sebrae/DN)**



1	Introdução.....	3
1.1	Apresentação	3
1.2	Resumo dos resultados da autoavaliação da organização.....	3
2	Tema: Governança Pública Organizacional.....	4
2.1	Indicador: iGG - Índice integrado de governança e gestão públicas	4
2.2	Indicador: iGovPub - Índice de governança pública.....	5
2.3	Indicador: Lid - Capacidade em Liderança	6
2.4	Indicador: Estr - Capacidade em Estratégia	7
2.5	Indicador: Cont - Capacidade em Controle	8
2.6	Indicador: 1110 - Capacidade em estabelecer o modelo de governança	9
2.7	Indicador: 1120 - Capacidade em promover a integridade.....	10
2.8	Indicador: 1130 - Capacidade em promover a capacidade da liderança.....	11
2.9	Indicador: 2110 - Capacidade em gerir riscos	12
2.10	Indicador: 2120 - Capacidade em estabelecer a estratégia.....	13
2.11	Indicador: 2130 - Capacidade em promover a gestão estratégica.....	14
2.12	Indicador: 2140 - Capacidade em monitorar os resultados organizacionais	15
2.13	Indicador: 2150 - Capacidade em monitorar o desempenho das funções de gestão	16
2.14	Indicador: 3110 - Capacidade em promover a transparência	17
2.15	Indicador: 3120 - Capacidade em garantir a accountability	18
2.16	Indicador: 3130 - Capacidade em monitorar a satisfação dos usuários.....	19
2.17	Indicador: 3140 - Capacidade em assegurar a efetividade da auditoria interna.....	20
3	Tema: Governança e Gestão de Pessoas	21
3.1	Indicador: iGovPessoas - Índice de Governança e Gestão de pessoas.....	21
3.2	Indicador: iGestPessoas - Índice de Gestão de Pessoas	22
3.3	Indicador: 4110 - Capacidade em realizar planejamento da gestão de pessoas.....	23
3.4	Indicador: 4120 - Capacidade em definir a demanda por colaboradores e gestores.....	24
3.5	Indicador: 4130 - Capacidade em assegurar o provimento das vagas existentes.....	25
3.6	Indicador: 4140 - Capacidade em assegurar a disponibilidade de sucessores qualificados.....	26
3.7	Indicador: 4150 - Capacidade em desenvolver as competências dos colaboradores e dos gestores.....	27
3.8	Indicador: 4160 - Capacidade em desenvolver e manter ambiente de trabalho positivo para o desempenho	28
3.9	Indicador: 4170 - Capacidade em gerir o desempenho dos colaboradores e dos gestores.....	29
3.10	Indicador: EstrPessoas - Capacidade em promover a gestão estratégica de pessoas	30
4	Tema: Governança e Gestão de Segurança e de Tecnologia da Informação.....	31
4.1	Indicador: iGovTI - Índice de Governança e Gestão de TI.....	31
4.2	Indicador: GovernancaTI - Índice de Governança de TI	32
4.3	Indicador: iGestTI - Índice de Gestão de TI	33
4.4	Indicador: iGestSegInfo - Índice de Gestão da Segurança da Informação	34
4.5	Indicador: iGestContratosTI - Capacidade em Gestão de Contratos de TI	35
4.6	Indicador: PessoasTI - Capacidade em gestão de pessoal de TI.....	36
4.7	Indicador: ProcessosTI - Capacidade em processos de TI.....	37
4.8	Indicador: PlanejamentoTI - Capacidade em realizar planejamento de TI.....	38
4.9	Indicador: iGestServicosTI - Capacidade em Gerir Serviços de TI	39
4.10	Indicador: iGestRiscosTI - Capacidade em gerir riscos de TI.....	40
4.11	Indicador: EstruturaSegInfo - Capacidade em definir políticas de responsabilidades para a gestão da TI.....	41
4.12	Indicador: ProcessoSegInfo - Capacidade em estabelecer processos e atividades para a gestão da TI	42
4.13	Indicador: MonitorAvaliaTI - Capacidade em monitorar o desempenho da gestão de TI.....	43
4.14	Indicador: ResultadoTI - Capacidade em prestar serviços públicos com qualidade.....	44
5	Tema: Governança e Gestão de Contratações.....	45
5.1	Indicador: iGovContrat - Índice de Governança e Gestão de Contratações	45
5.2	Indicador: GovernancaContrat - Índice de Governança de Contratações	46
5.3	Indicador: iGestContrat - Índice de Gestão de Contratações	47
5.4	Indicador: IntegrContrat - Capacidade em promover a integridade nas contratações.....	48
5.5	Indicador: Pessoas - Capacidade em gestão de Pessoal de Contratações	49
5.6	Indicador: Processos - Capacidade em processos de Contratações	50
5.7	Indicador: RiscoContr - Capacidades em gestão de riscos das contratações.....	51
5.8	Indicador: GestContrat - Capacidade em contratar e gerir com base em desempenho	52
6	Tema: Governança e Gestão Orçamentárias	53
6.1	Indicador: iGovOrcament - Índice de governança e gestão orçamentárias	53
6.2	Indicador: GovernancaOrcament - Índice de governança orçamentária	54
6.3	Indicador: iGestOrcament - Índice de gestão orçamentária	55
6.4	Indicador: 4410 - Capacidade em estabelecer o processo de orçamentação	56
6.5	Indicador: 4420 - Capacidade de contemplar as prioridades no orçamento	57

1 Introdução

1.1 Apresentação

O Tribunal de Contas da União vem realizando, sistematicamente, levantamentos para conhecer melhor a situação da governança no setor público e estimular as organizações públicas a adotarem boas práticas de governança. A partir de 2017, o TCU unificou quatro levantamentos de governança (pessoas, TI, contratações e governança pública) realizados com foco nas organizações públicas, além de tornar o levantamento anual, público e parte integrante do processo de prestação de contas anuais. Com isto, espera-se reduzir o custo da coleta das informações junto aos gestores públicos, bem como aumentar o valor agregado desse trabalho para aquelas organizações que desejam melhorar sua governança e sua gestão, pois que todas as informações poderão ser livremente acessadas para fins de análise comparativa (benchmarking).

378 organizações públicas participaram do levantamento de 2021 com respostas válidas. Todas as notas são apresentadas em gráficos do tipo radar, variando de 0 (0%) a 1 (100%). Em cada gráfico, os dados da organização em análise são enfatizados em azul. Em seguida são apresentadas as médias dos agrupamentos aos quais a organização em análise pertence. Finalmente, são apresentadas as médias de todos os 378 participantes.

Todas as informações, inclusive o Acórdão 2164/2021-Plenário e o relatório e voto que o fundamentaram, estão disponíveis no seguinte sítio eletrônico:

<https://portal.tcu.gov.br/governanca/governancapublica/organizacional/levantamento-de-governanca/>

O TCU fará divulgação das informações do levantamento, mas, em atendimento ao princípio da transparência, recomenda que essa organização também publique em seu próprio site e divulgue as informações contidas neste relatório.

1.2 Resumo dos resultados da autoavaliação da organização

No quadro abaixo é apresentado o resumo da autoavaliação da organização:

Indicador	Valor
iGG (índice integrado de governança e gestão públicas)	69,4%
iGovPub (índice de governança pública)	79,5%
iGovPessoas (índice de governança e gestão de pessoas)	76,2%
iGestPessoas (índice de capacidade em gestão de pessoas)	71,2%
iGovTI (índice de governança e gestão de TI)	76,2%
iGestTI (índice de capacidade em gestão de TI)	77,3%
iGovContrat (índice de governança e gestão de contratações)	80,9%
iGestContrat (índice de capacidade em gestão de contratações)	69,0%
iGovOrcament (índice de governança e gestão orçamentária)	63,7%
iGestOrcament (índice de capacidade em gestão orçamentária)	38,6%

A seguir, são apresentados gráficos comparativos mais detalhados, desdobrando cada contexto de análise.

2 Tema: Governança Pública Organizacional

2.1 Indicador: iGG - Índice integrado de governança e gestão públicas

iGG2021 - Governança Pública Organizacional Índice integrado de governança e gestão públicas

- Serviço Brasileiro De Apoio Às Micro E Pequenas Empresas - Departamento Nacional
- Área temática: Serviço Social Autônomo
- Natureza Jurídica: Serviço Social Autônomo
- Administração: Paraestatal
- Poder.Estatal: Paraestatal

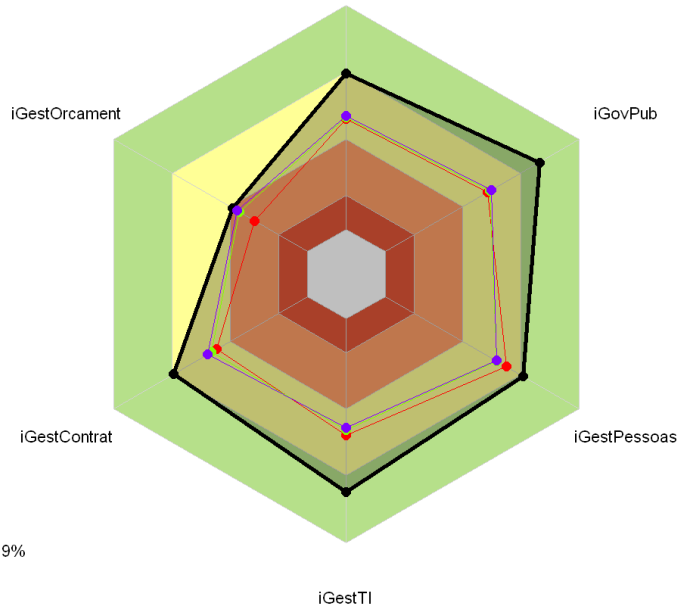

Legenda:

- **iGG** - Índice integrado de governança e gestão públicas
- **iGovPub** - Índice de governança pública
- **iGestPessoas** - Índice de Gestão de Pessoas
- **iGestTI** - Índice de Gestão de TI
- **iGestContrat** - Índice de Gestão de Contratações
- **iGestOrcament** - Índice de gestão orçamentária

2.2 Indicador: iGovPub - Índice de governança pública

iGG2021 - Governança Pública Organizacional

Índice de governança pública

- Serviço Brasileiro De Apoio As Micro E Pequenas Empresas - Departamento Nacional
- Área.temática: Serviço Social Autônomo
- Natureza.Jurídica: Serviço Social Autônomo
- Administração: Paraestatal
- Poder.Estatal: Paraestatal

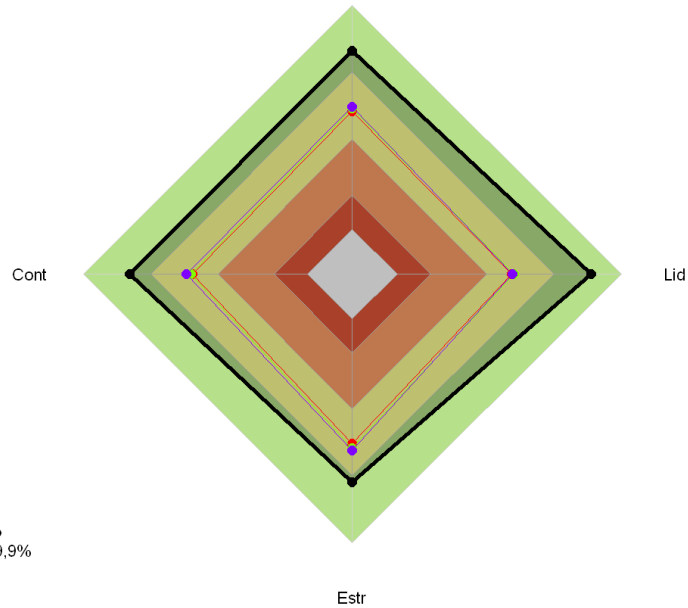

Legenda:

- **iGovPub** - Índice de governança pública
- **Lid** - Capacidade em Liderança
- **Estr** - Capacidade em Estratégia
- **Cont** - Capacidade em Controle

2.3 Indicador: Lid - Capacidade em Liderança

iGG2021 - Governança Pública Organizacional Capacidade em Liderança

- Serviço Brasileiro De Apoio As Micro E Pequenas Empresas - Departamento Nacional
- Área.temática: Serviço Social Autônomo
- Natureza.Jurídica: Serviço Social Autônomo
- Administração: Paraestatal
- Poder.Estatal: Paraestatal

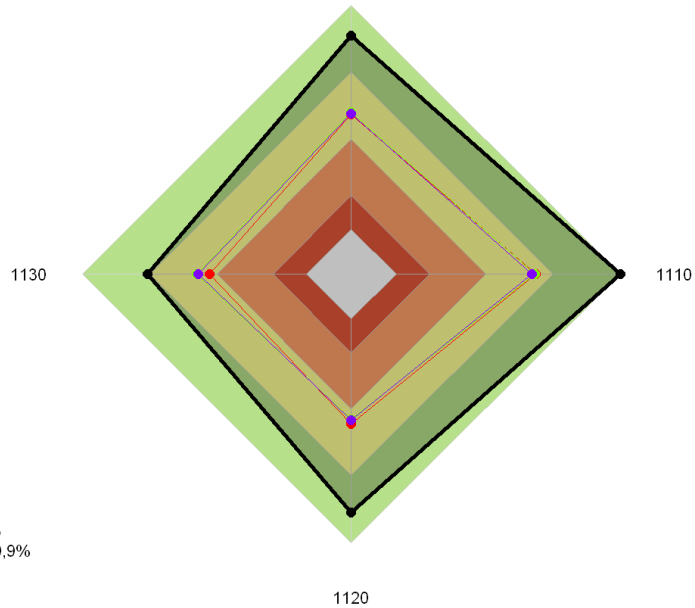

Legenda:

- **Lid** - Capacidade em Liderança
- **1110** - Estabelecer o modelo de governança
- **1120** - Promover a integridade
- **1130** - Promover a capacidade da liderança

2.4 Indicador: Estr - Capacidade em Estratégia

iGG2021 - Governança Pública Organizacional Capacidade em Estratégia

- Serviço Brasileiro De Apoio As Micro E Pequenas Empresas - Departamento Nacional
- Área.temática: Serviço Social Autônomo
- Natureza.Jurídica: Serviço Social Autônomo
- Administração: Paraestatal
- Poder.Estatal: Paraestatal

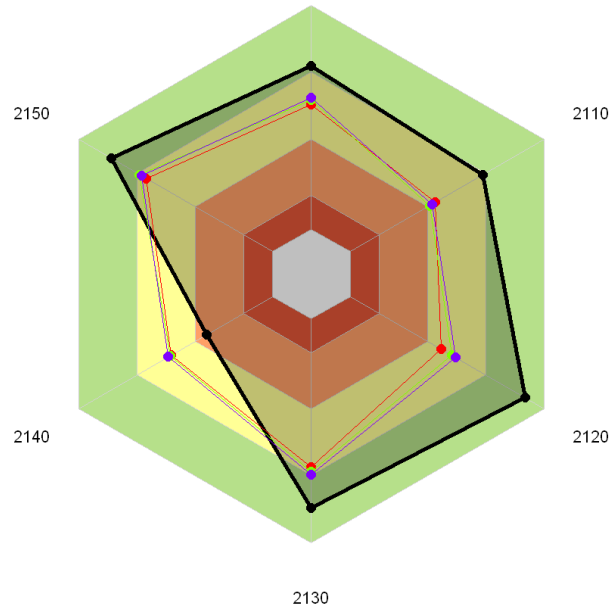

Legenda:

- **Estr** - Capacidade em Estratégia
- **2110** - Gerir riscos
- **2120** - Estabelecer a estratégia
- **2130** - Promover a gestão estratégica
- **2140** - Monitorar os resultados organizacionais
- **2150** - Monitorar o desempenho das funções de gestão

2.5 Indicador: Cont - Capacidade em Controle

iGG2021 - Governança Pública Organizacional Capacidade em Controle

- Serviço Brasileiro De Apoio As Micro E Pequenas Empresas - Departamento Nacional
- Área.temática: Serviço Social Autônomo
- Natureza.Jurídica: Serviço Social Autônomo
- Administração: Paraestatal
- Poder.Estatal: Paraestatal

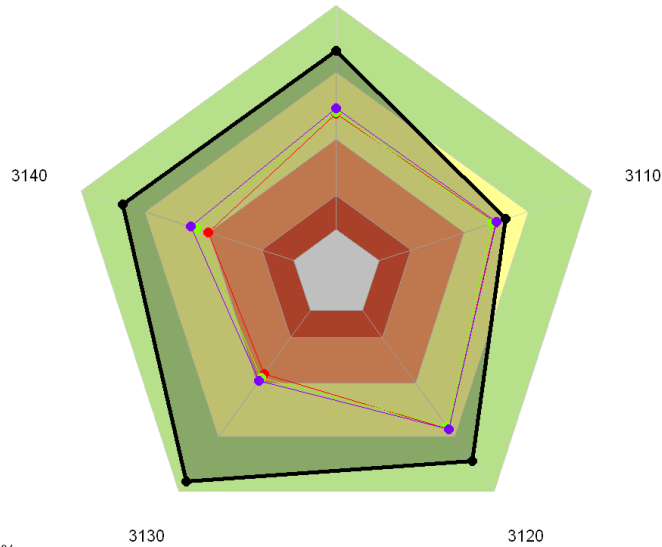

Legenda:

- **Cont** - Capacidade em Controle
- **3110** - Promover a transparência
- **3120** - Garantir a accountability
- **3130** - Monitorar a satisfação dos usuários
- **3140** - Assegurar a efetividade da auditoria interna

2.6 Indicador: 1110 - Capacidade em estabelecer o modelo de governança

iGG2021 - Governança Pública Organizacional

Capacidade em estabelecer o modelo de governança

- Serviço Brasileiro De Apoio As Micro E Pequenas Empresas - Departamento Nacional
- Área.temática: Serviço Social Autônomo
- Natureza.Jurídica: Serviço Social Autônomo
- Administração: Paraestatal
- Poder.Estatal: Paraestatal

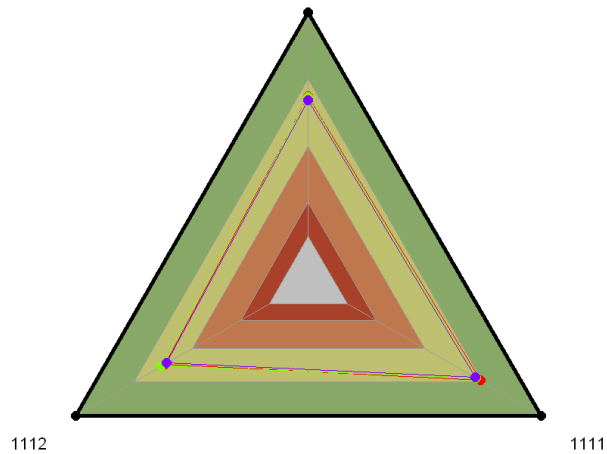

- Faixas de classificação
- APRimorado=70 a 100%
 - INTermediário=40% a 69,9%
 - INIcial=15 a 39,9%
 - INExpressivo=0 a 14,9%

Legenda:

- **1110** - Estabelecer o modelo de governança
- **1111** - A estrutura interna de governança da organização está estabelecida
- **1112** - A organização assegura o adequado balanceamento de poder para tomada de decisões críticas

2.7 Indicador: 1120 - Capacidade em promover a integridade
iGG2021 - Governança Pública Organizacional
Capacidade em promover a integridade

- Serviço Brasileiro De Apoio As Micro E Pequenas Empresas - Departamento Nacional
- Área.temática: Serviço Social Autônomo
- Natureza.Jurídica: Serviço Social Autônomo
- Administração: Paraestatal
- Poder.Estatal: Paraestatal

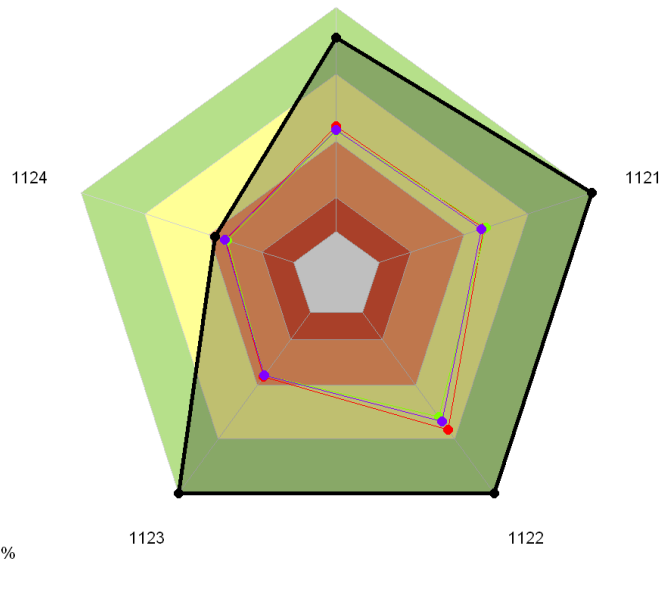

Legenda:

- **1120** - Promover a integridade
- **1121** - Os membros da alta administração e de conselho ou colegiado superior estão comprometidos com a integridade
- **1122** - Há gestão de ética para a organização
- **1123** - Programa de integridade da organização está estabelecido
- **1124** - Medidas para identificação e tratamento de conflito de interesses estão estabelecidas

2.8 Indicador: 1130 - Capacidade em promover a capacidade da liderança
iGG2021 - Governança Pública Organizacional
Capacidade em promover a capacidade da liderança

- Serviço Brasileiro De Apoio As Micro E Pequenas Empresas - Departamento Nacional
- Área.temática: Serviço Social Autônomo
- Natureza.Jurídica: Serviço Social Autônomo
- Administração: Paraestatal
- Poder.Estatal: Paraestatal

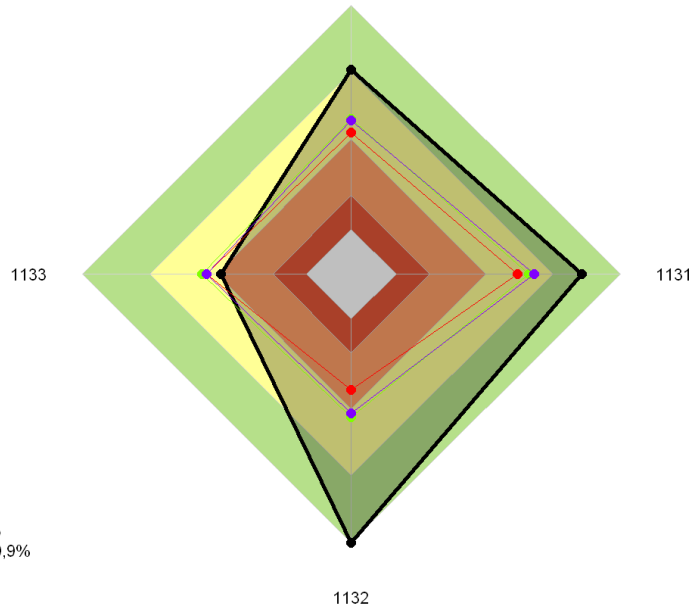

Legenda:

- **1130** - Promover a capacidade da liderança
- **1131** - A escolha dos membros da alta administração é realizada com base em critérios e procedimentos definidos
- **1132** - O desempenho dos membros da alta administração é avaliado
- **1133** - As competências dos membros da alta administração são aprimoradas

2.9 Indicador: 2110 - Capacidade em gerir riscos

iGG2021 - Governança Pública Organizacional Capacidade em gerir riscos

- Serviço Brasileiro De Apoio As Micro E Pequenas Empresas - Departamento Nacional
- Área.temática: Serviço Social Autônomo
- Natureza.Jurídica: Serviço Social Autônomo
- Administração: Paraestatal
- Poder.Estatal: Paraestatal

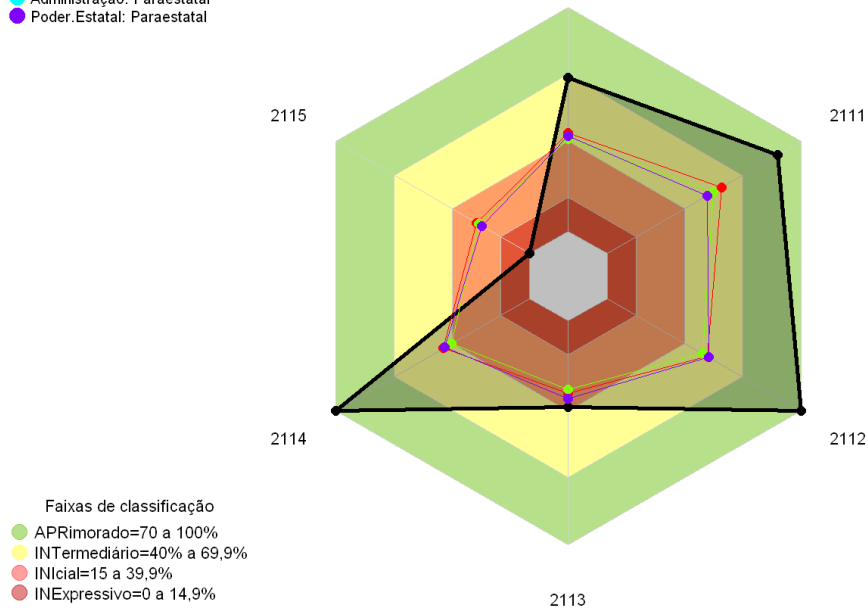

Legenda:

- **2110** - Gerir riscos
- **2111** - A estrutura da gestão de riscos está definida
- **2112** - Atividades típicas de segunda linha estão estabelecidas
- **2113** - O processo de gestão de riscos da organização está implantado
- **2114** - Os riscos considerados críticos para a organização são geridos
- **2115** - A organização executa processo de gestão de continuidade do negócio

2.10 Indicador: 2120 - Capacidade em estabelecer a estratégia
iGG2021 - Governança Pública Organizacional
Capacidade em estabelecer a estratégia

- Serviço Brasileiro De Apoio As Micro E Pequenas Empresas - Departamento Nacional
- Área.temática: Serviço Social Autônomo
- Natureza.Jurídica: Serviço Social Autônomo
- Administração: Paraestatal
- Poder.Estatal: Paraestatal

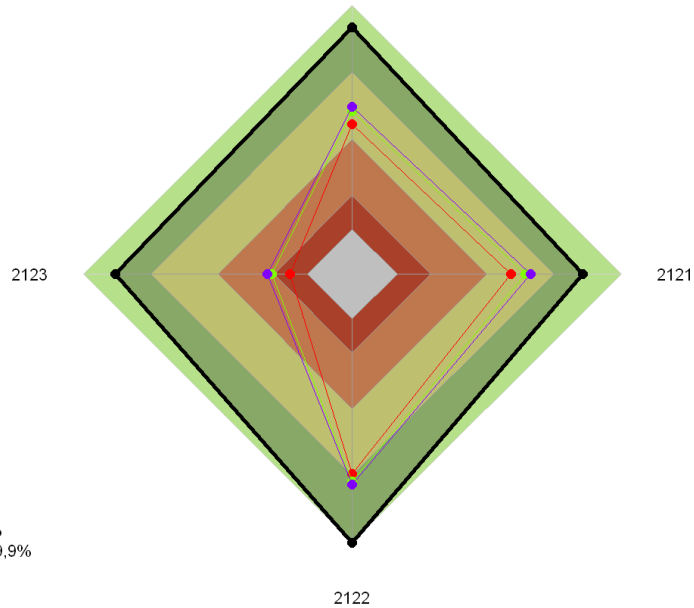

Legenda:

- **2120** - Estabelecer a estratégia
- **2121** - O modelo de gestão da estratégia da organização está estabelecido
- **2122** - A estratégia da organização está definida
- **2123** - A organização definiu metas para a simplificação do atendimento prestado aos usuários dos serviços públicos

2.11 Indicador: 2130 - Capacidade em promover a gestão estratégica
iGG2021 - Governança Pública Organizacional
Capacidade em promover a gestão estratégica

- Serviço Brasileiro De Apoio As Micro E Pequenas Empresas - Departamento Nacional
- Área.temática: Serviço Social Autônomo
- Natureza.Jurídica: Serviço Social Autônomo
- Administração: Paraestatal
- Poder.Estatal: Paraestatal

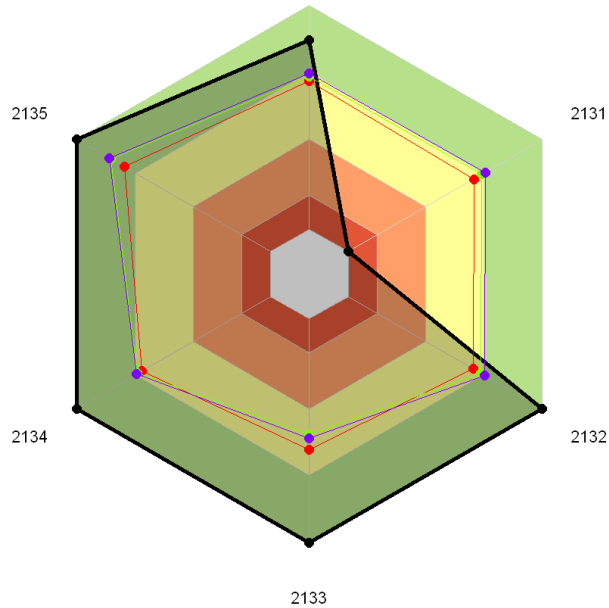

Legenda:

- **2130** - Promover a gestão estratégica
- **2131** - A alta administração estabeleceu modelo de gestão dos processos finalísticos
- **2132** - A alta administração estabeleceu modelo de gestão de pessoas
- **2133** - A alta administração estabeleceu modelo de gestão de tecnologia da informação
- **2134** - A alta administração estabeleceu modelo de gestão de contratações
- **2135** - A alta administração estabeleceu modelo de gestão orçamentária e financeira

2.12 Indicador: 2140 - Capacidade em monitorar os resultados organizacionais

iGG2021 - Governança Pública Organizacional

Capacidade em monitorar os resultados organizacionais

- Serviço Brasileiro De Apoio As Micro E Pequenas Empresas - Departamento Nacional
- Área.temática: Serviço Social Autônomo
- Natureza.Jurídica: Serviço Social Autônomo
- Administração: Paraestatal
- Poder.Estatal: Paraestatal

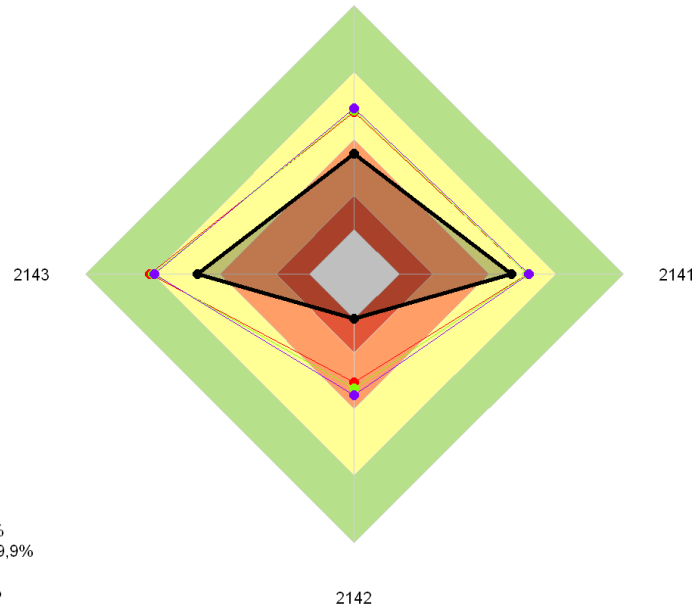

Legenda:

- **2140** - Monitorar os resultados organizacionais
- **2141** - A execução da estratégia é monitorada (eficácia)
- **2142** - A eficiência dos principais processos pelos quais a estratégia é implementada é avaliada
- **2143** - Os efeitos da estratégia são avaliados (efetividade)

2.13 Indicador: 2150 - Capacidade em monitorar o desempenho das funções de gestão

iGG2021 - Governança Pública Organizacional

Capacidade em monitorar o desempenho das funções de gestão

- Serviço Brasileiro De Apoio As Micro E Pequenas Empresas - Departamento Nacional
- Área.temática: Serviço Social Autônomo
- Natureza.Jurídica: Serviço Social Autônomo
- Administração: Paraestatal
- Poder.Estatal: Paraestatal

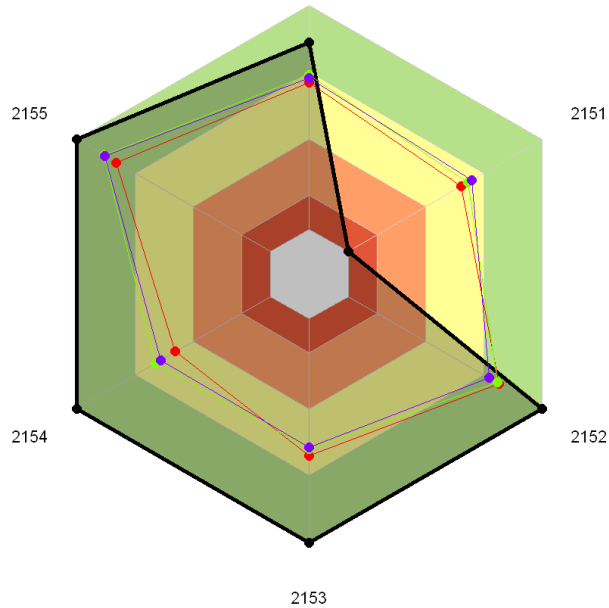

Legenda:

- **2150** - Monitorar o desempenho das funções de gestão
- **2151** - A liderança monitora o desempenho da gestão dos processos finalísticos
- **2152** - A liderança monitora o desempenho da gestão de pessoas
- **2153** - A liderança monitora o desempenho da gestão de tecnologia da informação
- **2154** - A liderança monitora o desempenho da gestão de contratações
- **2155** - A liderança monitora o desempenho da área de gestão orçamentária e financeira

2.14 Indicador: 3110 - Capacidade em promover a transparência
iGG2021 - Governança Pública Organizacional
Capacidade em promover a transparência

- Serviço Brasileiro De Apoio As Micro E Pequenas Empresas - Departamento Nacional
- Área.temática: Serviço Social Autônomo
- Natureza.Jurídica: Serviço Social Autônomo
- Administração: Paraestatal
- Poder.Estatal: Paraestatal

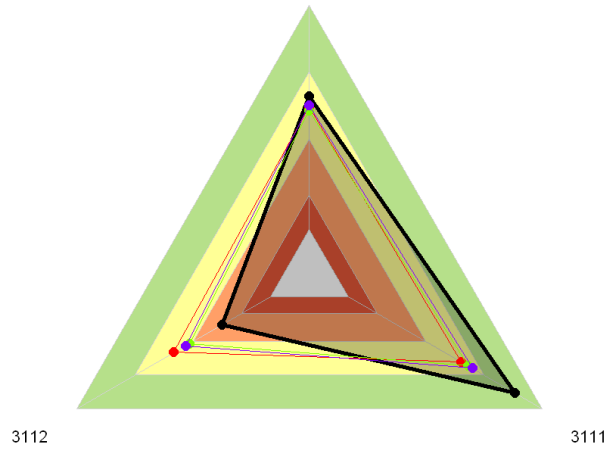

- Faixas de classificação
- APRimorado=70 a 100%
 - INTermediário=40% a 69,9%
 - INIcial=15 a 39,9%
 - INExpressivo=0 a 14,9%

Legenda:

- **3110** - Promover a transparência
- **3111** - Transparência ativa e passiva são asseguradas às partes interessadas
- **3112** - A organização publica seus dados de forma aderente aos princípios de dados abertos

2.15 Indicador: 3120 - Capacidade em garantir a accountability
iGG2021 - Governança Pública Organizacional
Capacidade em garantir a accountability

- Serviço Brasileiro De Apoio As Micro E Pequenas Empresas - Departamento Nacional
- Área.temática: Serviço Social Autônomo
- Natureza.Jurídica: Serviço Social Autônomo
- Administração: Paraestatal
- Poder.Estatal: Paraestatal

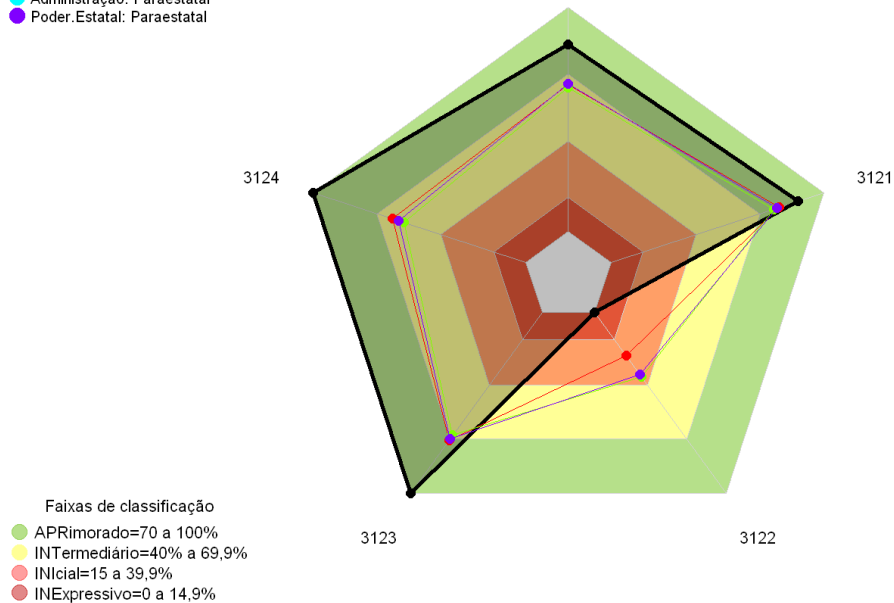

Legenda:

- **3120** - Garantir a accountability
- **3121** - A organização presta contas diretamente à sociedade
- **3122** - A organização publica extrato de todos os planos de sua responsabilidade e respectivos relatórios de acompanhamento, excepcionados os casos de restrição de acesso amparados pela legislação
- **3123** - O canal de denúncias está estabelecido
- **3124** - Mecanismos para apurar indícios de irregularidades e promover a responsabilização em caso de comprovação estão estabelecidos

2.16 Indicador: 3130 - Capacidade em monitorar a satisfação dos usuários

iGG2021 - Governança Pública Organizacional

Capacidade em monitorar a satisfação dos usuários

- Serviço Brasileiro De Apoio As Micro E Pequenas Empresas - Departamento Nacional
- Área.temática: Serviço Social Autônomo
- Natureza.Jurídica: Serviço Social Autônomo
- Administração: Paraestatal
- Poder.Estatal: Paraestatal

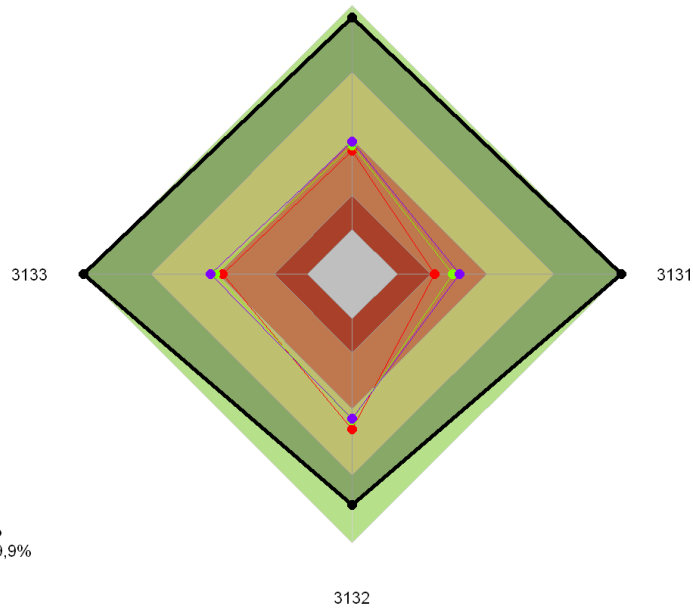

- Faixas de classificação
- APRimorado=70 a 100%
 - INTermediário=40% a 69,9%
 - INIcial=15 a 39,9%
 - INExpressivo=0 a 14,9%

Legenda:

- **3130** - Monitorar a satisfação dos usuários
- **3131** - A organização elabora, divulga e mantém atualizada Carta de Serviços ao Usuário contendo informações claras e precisas em relação a cada serviço prestado
- **3132** - A organização assegura que os serviços acessíveis via internet atendam aos padrões de interoperabilidade, usabilidade e acessibilidade, e que as informações pessoais utilizadas nesses serviços sejam adequadamente protegidas
- **3133** - A organização promove a participação dos usuários com vistas à melhoria da qualidade dos serviços públicos prestados

2.17 Indicador: 3140 - Capacidade em assegurar a efetividade da auditoria interna

iGG2021 - Governança Pública Organizacional

Capacidade em assegurar a efetividade da auditoria interna

- Serviço Brasileiro De Apoio As Micro E Pequenas Empresas - Departamento Nacional
- Área.temática: Serviço Social Autônomo
- Natureza.Jurídica: Serviço Social Autônomo
- Administração: Paraestatal
- Poder.Estatal: Paraestatal

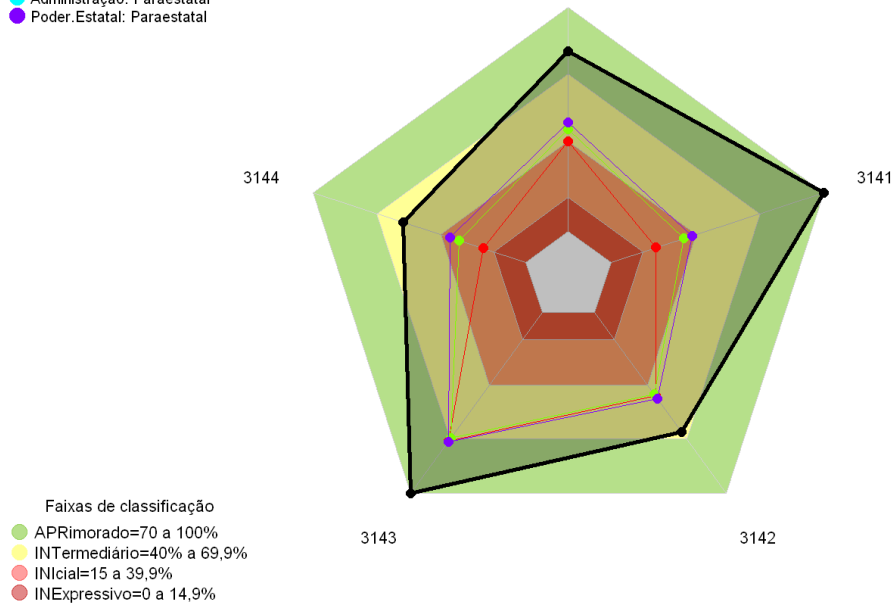

Legenda:

- **3140** - Assegurar a efetividade da auditoria interna
- **3141** - A instância superior de governança da organização participa da elaboração Plano Anual de Auditoria Interna
- **3142** - A instância superior de governança recebe serviços de auditoria interna que adicionam valor à organização
- **3143** - A organização acompanha os resultados dos trabalhos de auditoria interna
- **3144** - A instância superior de governança da organização opina sobre o desempenho da função de auditoria interna

3 Tema: Governança e Gestão de Pessoas

3.1 Indicador: iGovPessoas - Índice de Governança e Gestão de pessoas

iGG2021 - Governança e Gestão de Pessoas Índice de Governança e Gestão de pessoas

- Serviço Brasileiro De Apoio Às Micro E Pequenas Empresas - Departamento Nacional
- Área Temática: Serviço Social Autônomo
- Natureza Jurídica: Serviço Social Autônomo
- Administração: Paraestatal
- Poder.Estatal: Paraestatal

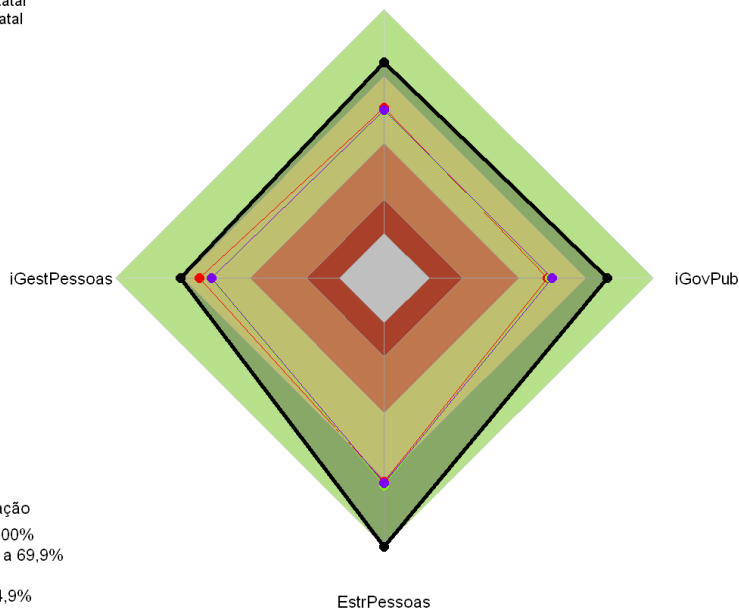

Legenda:

- **iGovPessoas** - Índice de Governança e Gestão de pessoas
- **iGovPub** - Índice de governança pública
- **EstrPessoas** - Capacidade em promover a gestão estratégica de pessoas
- **iGestPessoas** - Índice de Gestão de Pessoas

3.2 Indicador: iGestPessoas - Índice de Gestão de Pessoas

iGG2021 - Governança e Gestão de Pessoas Índice de Gestão de Pessoas

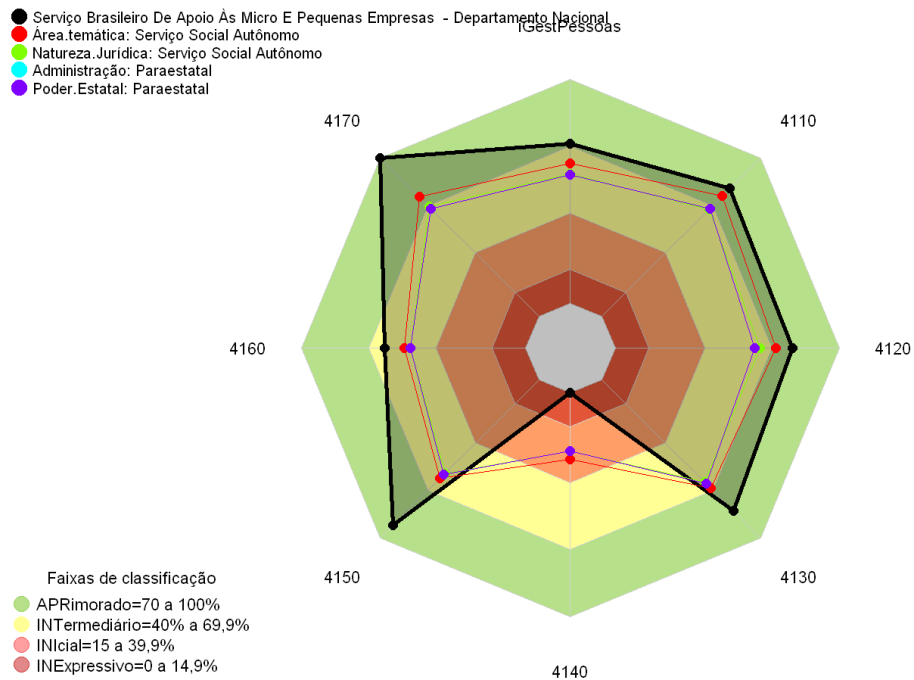

Legenda:

- **iGestPessoas** - Índice de Gestão de Pessoas
- **4110** - Realizar planejamento da gestão de pessoas
- **4120** - Definir, em termos qualitativos e quantitativos, a demanda por colaboradores e gestores
- **4130** - Assegurar o provimento das vagas existentes
- **4140** - Assegurar a disponibilidade de sucessores qualificados
- **4150** - Desenvolver as competências dos colaboradores e dos gestores
- **4160** - Desenvolver e manter ambiente de trabalho positivo para o desempenho
- **4170** - Gerir o desempenho dos colaboradores e dos gestores

3.3 Indicador: 4110 - Capacidade em realizar planejamento da gestão de pessoas.

iGG2021 - Governança e Gestão de Pessoas

Capacidade em realizar planejamento da gestão de pessoas.

- Serviço Brasileiro De Apoio As Micro E Pequenas Empresas - Departamento Nacional
- Área.temática: Serviço Social Autônomo
- Natureza.Jurídica: Serviço Social Autônomo
- Administração: Paraestatal
- Poder.Estatal: Paraestatal

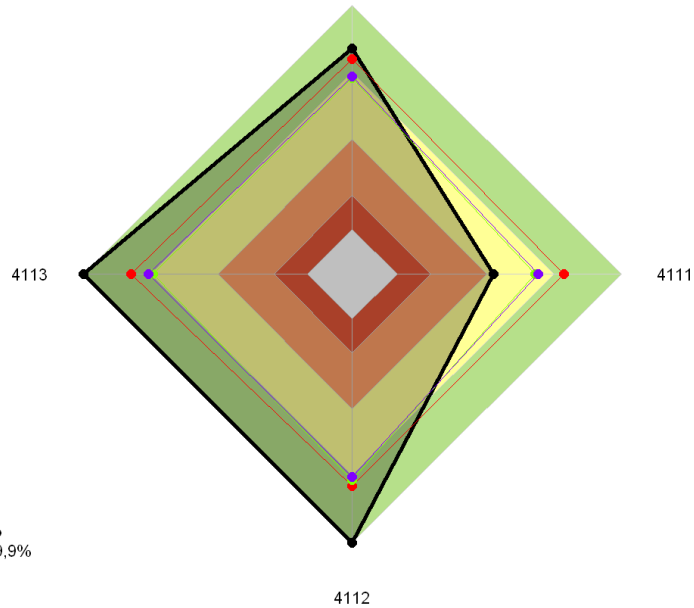

Legenda:

- **4110** - Realizar planejamento da gestão de pessoas
- **4111** - Definiram-se objetivos, indicadores e metas de desempenho para cada função (subsistema) de gestão de pessoas
- **4112** - Há plano(s) específico(s) para orientar a gestão de pessoas na organização
- **4113** - A organização verifica se os gestores cumprem as políticas de gestão de pessoas

3.4 Indicador: 4120 - Capacidade em definir a demanda por colaboradores e gestores.

iGG2021 - Governança e Gestão de Pessoas

Capacidade em definir a demanda por colaboradores e gestores.

- Serviço Brasileiro De Apoio As Micro E Pequenas Empresas - Departamento Nacional
- Área.temática: Serviço Social Autônomo
- Natureza.Jurídica: Serviço Social Autônomo
- Administração: Paraestatal
- Poder.Estatal: Paraestatal

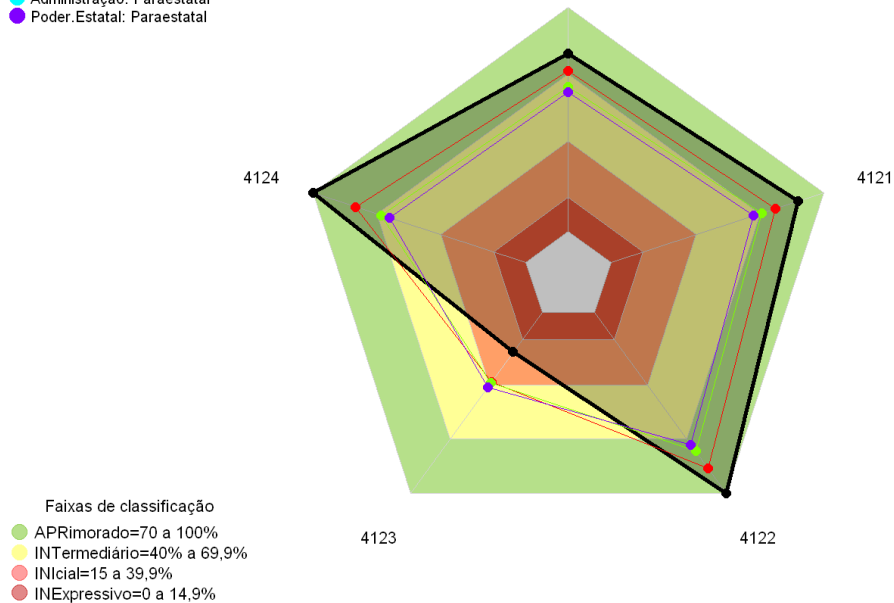

Legenda:

- **4120** - Definir, em termos qualitativos e quantitativos, a demanda por colaboradores e gestores
- **4121** - Os perfis profissionais desejados para cada ocupação ou grupo de ocupações de gestão estão definidos e documentados
- **4122** - Os perfis profissionais desejados para cada ocupação ou grupo de ocupações de colaboradores da organização estão definidos e documentados
- **4123** - Há definição do quantitativo necessário de pessoal por unidade organizacional ou por processo de trabalho
- **4124** - Monitora-se um conjunto de indicadores relevantes sobre força de trabalho

3.5 Indicador: 4130 - Capacidade em assegurar o provimento das vagas existentes.

iGG2021 - Governança e Gestão de Pessoas

Capacidade em assegurar o provimento das vagas existentes.

- Serviço Brasileiro De Apoio As Micro E Pequenas Empresas - Departamento Nacional
- Área.temática: Serviço Social Autônomo
- Natureza.Jurídica: Serviço Social Autônomo
- Administração: Paraestatal
- Poder.Estatal: Paraestatal

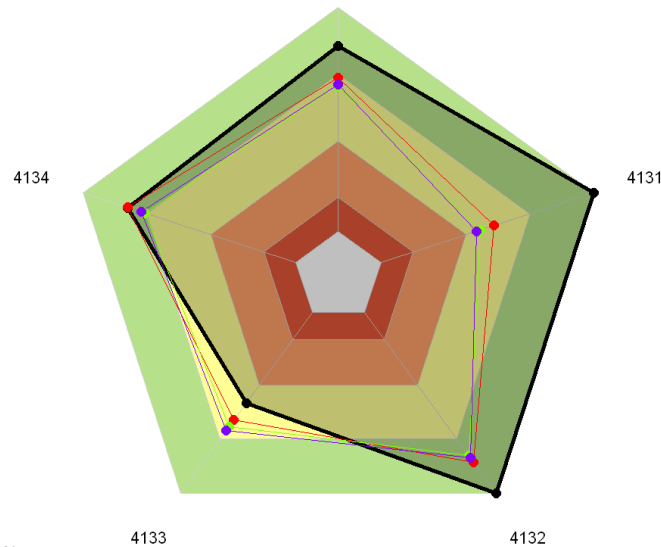

- Faixas de classificação
- APRimorado=70 a 100%
 - INTermediário=40% a 69,9%
 - INIcial=15 a 39,9%
 - INExpressivo=0 a 14,9%

Legenda:

- **4130** - Assegurar o provimento das vagas existentes
- **4131** - A escolha dos gestores ocorre segundo perfis profissionais previamente definidos e documentados
- **4132** - Os métodos e critérios das seleções externas (p.ex. dos concursos públicos; colaboradores requisitados em seleções externas) são definidos com base nos perfis profissionais desejados definidos na prática “4120. Definir adequadamente, em termos qualitativos e quantitativos, a demanda por colaboradores e gestores”
- **4133** - O número de vagas solicitadas para serem preenchidas nas seleções externas é estabelecido a partir do quantitativo necessário de pessoal por unidade organizacional ou por processo de trabalho, atualizado conforme a prática “4120. Definir adequadamente, em termos qualitativos e quantitativos, a demanda por colaboradores e gestores”
- **4134** - A organização aloca os colaboradores com base na comparação entre os perfis profissionais apresentados por eles e os perfis profissionais desejados (documentados) pelas unidades organizacionais

3.6 Indicador: 4140 - Capacidade em assegurar a disponibilidade de sucessores qualificados.

iGG2021 - Governança e Gestão de Pessoas

Capacidade em assegurar a disponibilidade de sucessores qualificados.

- Serviço Brasileiro De Apoio As Micro E Pequenas Empresas - Departamento Nacional
- Área.temática: Serviço Social Autônomo
- Natureza.Jurídica: Serviço Social Autônomo
- Administração: Paraestatal
- Poder.Estatal: Paraestatal

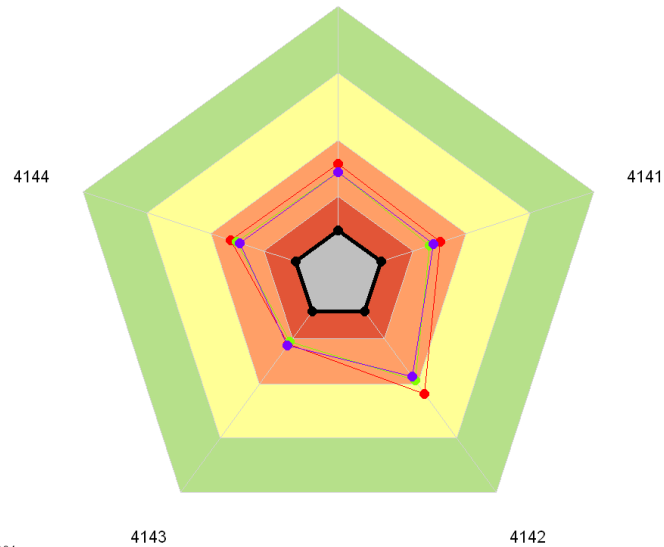

Legenda:

- **4140** - Assegurar a disponibilidade de sucessores qualificados
- **4141** - Há uma política, ou programa, de sucessão
- **4142** - As ocupações críticas da organização estão identificadas
- **4143** - Há plano de sucessão para as ocupações críticas
- **4144** - A organização executa ações educacionais para assegurar a disponibilidade de sucessores qualificados para as ocupações críticas

3.7 Indicador: 4150 - Capacidade em desenvolver as competências dos colaboradores e dos gestores.

iGG2021 - Governança e Gestão de Pessoas

Capacidade em desenvolver as competências dos colaboradores e dos gestores.

- Serviço Brasileiro De Apoio As Micro E Pequenas Empresas - Departamento Nacional
- Área temática: Serviço Social Autônomo
- Natureza Jurídica: Serviço Social Autônomo
- Administração: Paraestatal
- Poder.Estatal: Paraestatal

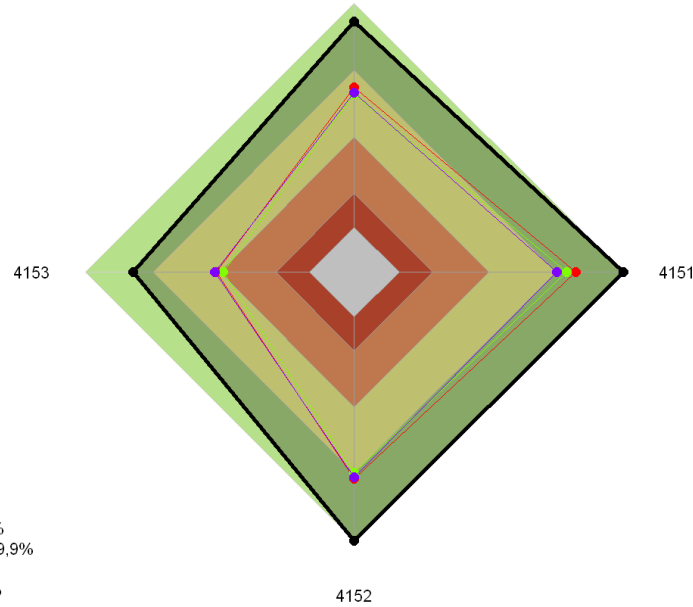

Legenda:

- **4150** - Desenvolver as competências dos colaboradores e dos gestores
- **4151** - As lacunas de competências dos colaboradores e gestores da organização são identificadas e documentadas
- **4152** - Há ações de desenvolvimento de liderança para os colaboradores que assumem funções gerenciais
- **4153** - organização avalia as ações educacionais realizadas, com o objetivo de promover melhorias em ações educacionais futuras

3.8 Indicador: 4160 - Capacidade em desenvolver e manter ambiente de trabalho positivo para o desempenho

iGG2021 - Governança e Gestão de Pessoas

Capacidade em desenvolver e manter ambiente de trabalho positivo para o desempenho

- Serviço Brasileiro De Apoio As Micro E Pequenas Empresas - Departamento Nacional
- Área.temática: Serviço Social Autônomo
- Natureza.Jurídica: Serviço Social Autônomo
- Administração: Paraestatal
- Poder.Estatal: Paraestatal

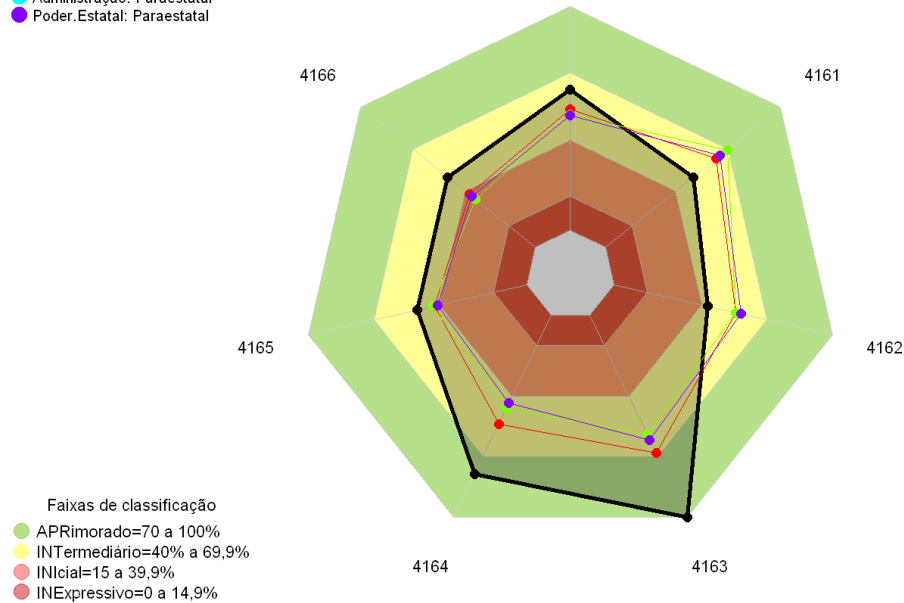

Legenda:

- **4160** - Desenvolver e manter ambiente de trabalho positivo para o desempenho
- **4161** - O ambiente de trabalho organizacional é avaliado
- **4162** - A organização oferece aos colaboradores condições mais flexíveis e estimulantes para realização de trabalho, com vistas ao aumento do desempenho
- **4163** - Há programa(s) de qualidade de vida no trabalho
- **4164** - Há programa de reconhecimento de colaboradores e equipes
- **4165** - Há procedimentos estruturados para identificar os motivos pessoais dos desligamentos voluntários da organização
- **4166** - Há procedimentos estruturados para identificar os motivos dos pedidos de movimentação interna dos colaboradores da organização

3.9 Indicador: 4170 - Capacidade em gerir o desempenho dos colaboradores e dos gestores.

iGG2021 - Governança e Gestão de Pessoas

Capacidade em gerir o desempenho dos colaboradores e dos gestores.

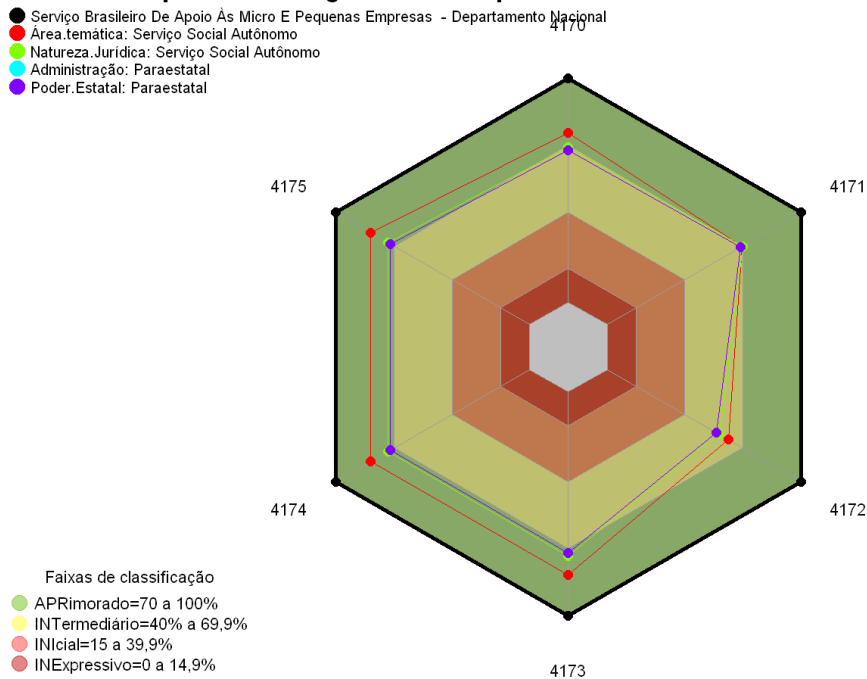

Legenda:

- **4170** - Gerir o desempenho dos colaboradores e dos gestores
- **4171** - A organização estabelece metas de desempenho individuais e/ou de equipes vinculadas aos planos organizacionais
- **4172** - A organização realiza, formalmente, avaliação de desempenho individual, com atribuição de nota ou conceito, tendo como critério de avaliação o alcance das metas previstas
- **4173** - Os avaliadores informam aos colaboradores avaliados, antes do ciclo avaliativo, os critérios que serão utilizados para a avaliação de desempenho
- **4174** - Os avaliadores realizam, antes da atribuição da nota ou conceito, pelo menos um encontro com colaborador avaliado com o objetivo de discutir o desempenho do avaliado
- **4175** - Os avaliadores identificam e documentam as necessidades individuais de capacitação durante o processo de avaliação de desempenho dos seus subordinados

3.10 Indicador: EstrPessoas - Capacidade em promover a gestão estratégica de pessoas

iGG2021 - Governança e Gestão de Pessoas

Capacidade em promover a gestão estratégica de pessoas

- Serviço Brasileiro De Apoio As Micro E Pequenas Empresas - Departamento Nacional
- Área.temática: Serviço Social Autônomo
- Natureza.Jurídica: Serviço Social Autônomo
- Administração: Paraestatal
- Poder.Estatal: Paraestatal

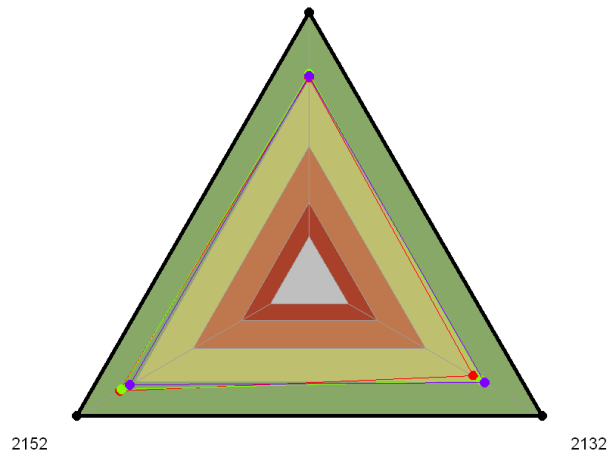

- Faixas de classificação
- APRimorado=70 a 100%
 - INTermediário=40% a 69,9%
 - INIcial=15 a 39,9%
 - INExpressivo=0 a 14,9%

Legenda:

- **EstrPessoas** - Capacidade em promover a gestão estratégica de pessoas
- **2132** - A alta administração estabeleceu modelo de gestão de pessoas
- **2152** - A liderança monitora o desempenho da gestão de pessoas

4 Tema: Governança e Gestão de Segurança e de Tecnologia da Informação

4.1 Indicador: iGovTI - Índice de Governança e Gestão de TI

iGG2021 - Governança e Gestão de Segurança e de Tecnologia da Informação

Índice de Governança e Gestão de TI

- Serviço Brasileiro De Apoio Às Micro E Pequenas Empresas - Departamento Nacional
- Área temática: Serviço Social Autônomo
- Natureza Jurídica: Serviço Social Autônomo
- Administração: Paraestatal
- Poder Estatal: Paraestatal

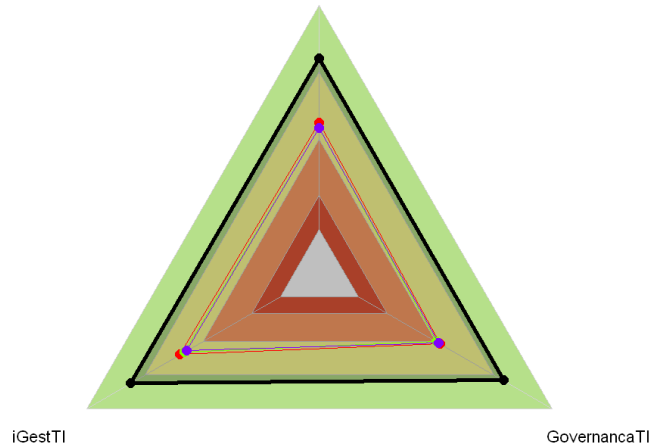

Faixas de classificação

- APRimorado=70 a 100%
- INTermediário=40% a 69,9%
- INicial=15 a 39,9%
- INExpressivo=0 a 14,9%

Legenda:

- **iGovTI** - Índice de Governança e Gestão de TI
- **GovernancaTI** - Índice de Governança de TI
- **iGestTI** - Índice de Gestão de TI

4.2 Indicador: GovernancaTI - Índice de Governança de TI

iGG2021 - Governança e Gestão de Segurança e de Tecnologia da Informação

Índice de Governança de TI

- Serviço Brasileiro De Apoio As Micro E Pequenas Empresas - Departamento Nacional
- Área.temática: Serviço Social Autônomo
- Natureza.Jurídica: Serviço Social Autônomo
- Administração: Paraestatal
- Poder.Estatal: Paraestatal

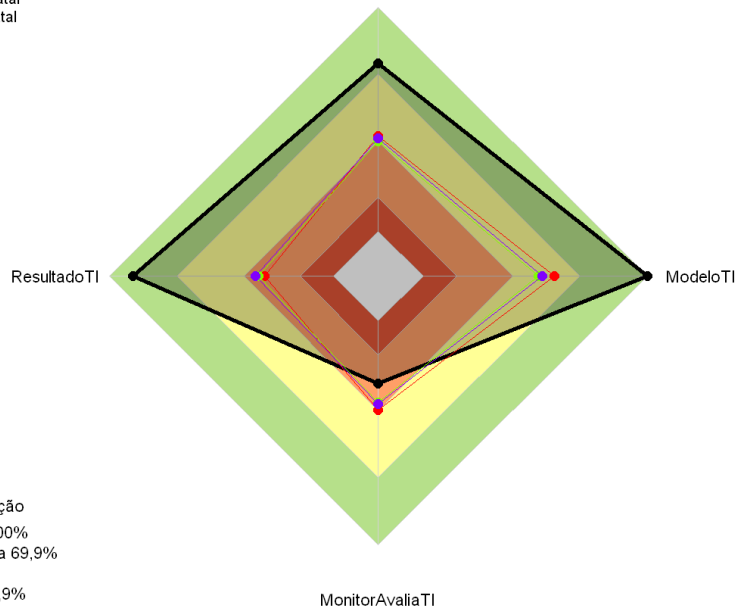

Legenda:

- **GovernancaTI** - Índice de Governança de TI
- **ModeloTI** - Capacidade em estabelecer modelo de gestão de TI
- **MonitorAvaliaTI** - Capacidade em monitorar o desempenho da gestão de TI
- **ResultadoTI** - Capacidade em prestar serviços públicos com qualidade

4.3 Indicador: iGestTI - Índice de Gestão de TI

iGG2021 - Governança e Gestão de Segurança e de Tecnologia da Informação

Índice de Gestão de TI

- Serviço Brasileiro De Apoio As Micro E Pequenas Empresas - Departamento Nacional
- Área.temática: Serviço Social Autônomo
- Natureza.Jurídica: Serviço Social Autônomo
- Administração: Paraestatal
- Poder.Estatal: Paraestatal

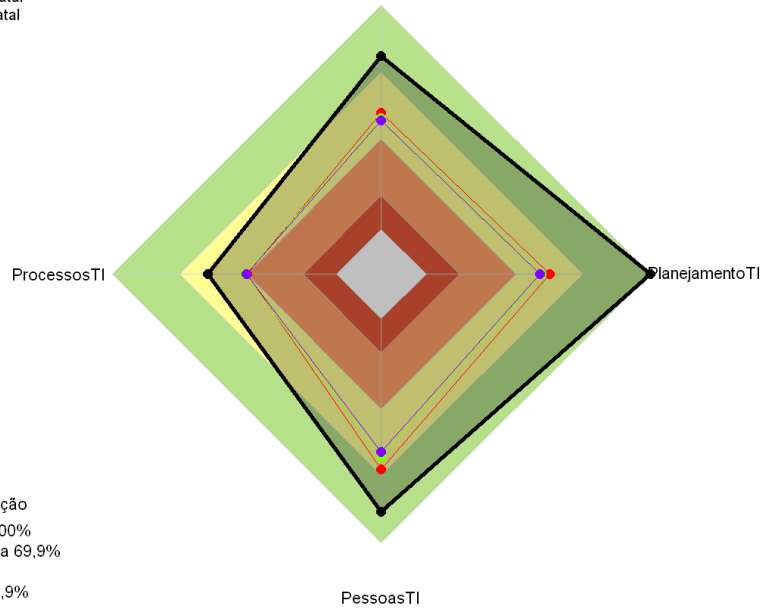

Legenda:

- **iGestTI** - Índice de Gestão de TI
- **PlanejamentoTI** - Capacidade em realizar planejamento de TI
- **PessoasTI** - Capacidade em gestão de pessoal de TI
- **ProcessosTI** - Capacidade em processos de TI

4.4 Indicador: iGestSegInfo - Índice de Gestão da Segurança da Informação

iGG2021 - Governança e Gestão de Segurança e de Tecnologia da Informação

Índice de Gestão da Segurança da Informação

- Serviço Brasileiro De Apoio As Micro E Pequenas Empresas - Departamento Nacional
- Área.temática: Serviço Social Autônomo
- Natureza.Jurídica: Serviço Social Autônomo
- Administração: Paraestatal
- Poder.Estatal: Paraestatal

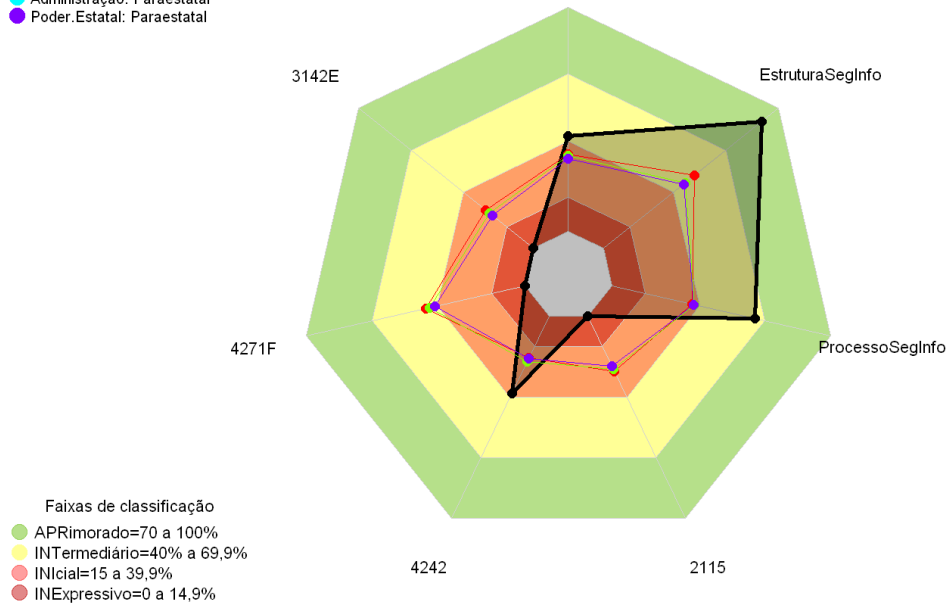

Legenda:

- **iGestSegInfo** - Índice de Gestão da Segurança da Informação
- **EstruturaSegInfo** - Capacidade em definir políticas de responsabilidades para a gestão da TI
- **ProcessoSegInfo** - Capacidade em estabelecer processos e atividades para a gestão da TI
- **2115** - A organização executa processo de gestão de continuidade do negócio
- **4242** - A organização executa processo de gestão de continuidade de serviços de tecnologia da informação
- **4271F** - f) o processo de software da organização promove a identificação precoce de requisitos de segurança da informação e a gestão permanente desses requisitos durante todo o ciclo de vida do software;
- **3142E** - e) os serviços de auditoria interna prestados anualmente para a organização contemplam avaliação da gestão de segurança da informação.

4.5 Indicador: iGestContratosTI - Capacidade em Gestão de Contratos de TI
iGG2021 - Governança e Gestão de Segurança e de Tecnologia da Informação
Capacidade em Gestão de Contratos de TI

- Serviço Brasileiro De Apoio As Micro E Pequenas Empresas - Departamento Nacional
- Área.temática: Serviço Social Autônomo
- Natureza.Jurídica: Serviço Social Autônomo
- Administração: Paraestatal
- Poder.Estatal: Paraestatal

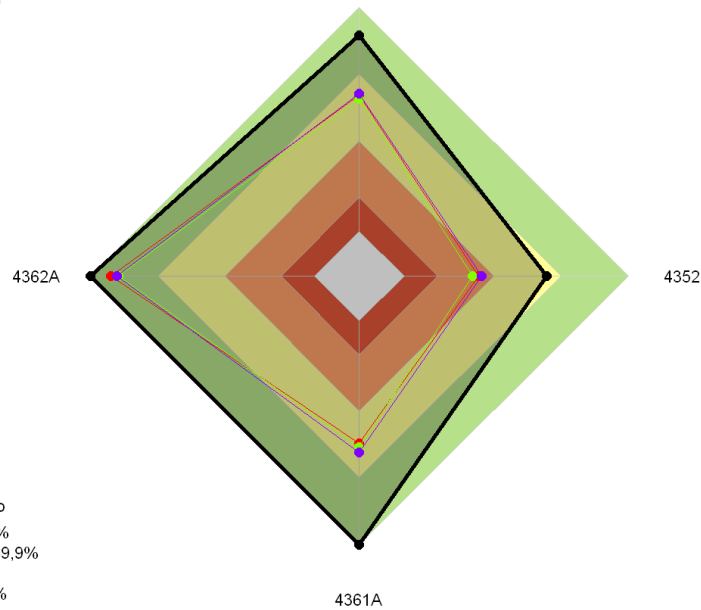

Legenda:

- **iGestContratosTI** - Capacidade em Gestão de Contratos de TI
- **4352** - As equipes de planejamento das contratações analisam os riscos que possam comprometer a efetividade das etapas de Planejamento da Contratação, Seleção do Fornecedor e Gestão Contratual ou que impeçam ou dificultem o atendimento da necessidade que originou a contratação
- **4361A** - a) a organização atende ao caput para contratos de prestação de serviços de tecnologia da informação;
- **4362A** - a) a organização realiza esse tipo de análise para contratos de serviços de tecnologia da informação;

4.6 Indicador: PessoasTI - Capacidade em gestão de pessoal de TI
iGG2021 - Governança e Gestão de Segurança e de Tecnologia da Informação
Capacidade em gestão de pessoal de TI

- Serviço Brasileiro De Apoio As Micro E Pequenas Empresas - Departamento Nacional
- Área.temática: Serviço Social Autônomo
- Natureza.Jurídica: Serviço Social Autônomo
- Administração: Paraestatal
- Poder.Estatal: Paraestatal

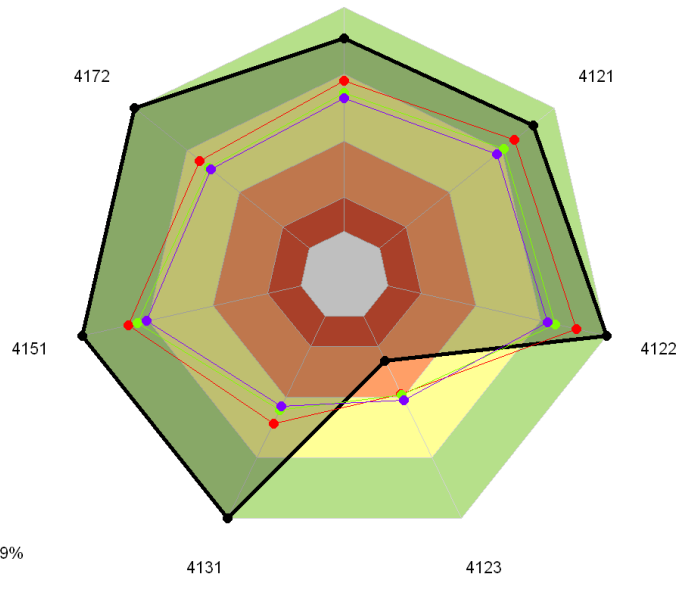

Legenda:

- **PessoasTI** - Capacidade em gestão de pessoal de TI
- **4121** - Os perfis profissionais desejados para cada ocupação ou grupo de ocupações de gestão estão definidos e documentados
- **4122** - Os perfis profissionais desejados para cada ocupação ou grupo de ocupações de colaboradores da organização estão definidos e documentados
- **4123** - Há definição do quantitativo necessário de pessoal por unidade organizacional ou por processo de trabalho
- **4131** - A escolha dos gestores ocorre segundo perfis profissionais previamente definidos e documentados
- **4151** - As lacunas de competências dos colaboradores e gestores da organização são identificadas e documentadas
- **4172** - A organização realiza, formalmente, avaliação de desempenho individual, com atribuição de nota ou conceito, tendo como critério de avaliação o alcance das metas previstas

4.7 Indicador: ProcessosTI - Capacidade em processos de TI
iGG2021 - Governança e Gestão de Segurança e de Tecnologia da Informação
Capacidade em processos de TI

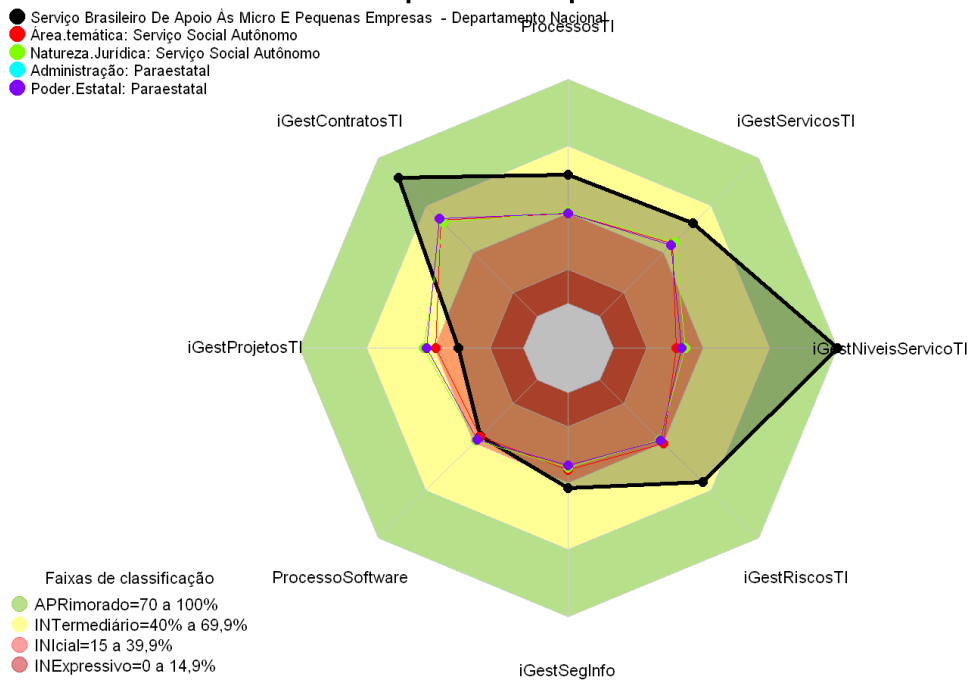

Legenda:

- **ProcessosTI** - Capacidade em processos de TI
- **iGestServicosTI** - Capacidade em Gerir Serviços de TI
- **iGestNiveisServicoTI** - Capacidade em gerir nível de serviço de TI
- **iGestRiscosTI** - Capacidade em gerir riscos de TI
- **iGestSegInfo** - Índice de Gestão da Segurança da Informação
- **ProcessoSoftware** - Capacidade em executar processo de software
- **iGestProjetosTI** - Capacidade em gerir projetos de TI
- **iGestContratosTI** - Capacidade em Gestão de Contratos de TI

4.8 Indicador: PlanejamentoTI - Capacidade em realizar planejamento de TI
iGG2021 - Governança e Gestão de Segurança e de Tecnologia da Informação
Capacidade em realizar planejamento de TI

- Serviço Brasileiro De Apoio As Micro E Pequenas Empresas - Departamento Nacional - PlanejamentoTI
- Área.temática: Serviço Social Autônomo
- Natureza.Jurídica: Serviço Social Autônomo
- Administração: Paraestatal
- Poder.Estatal: Paraestatal

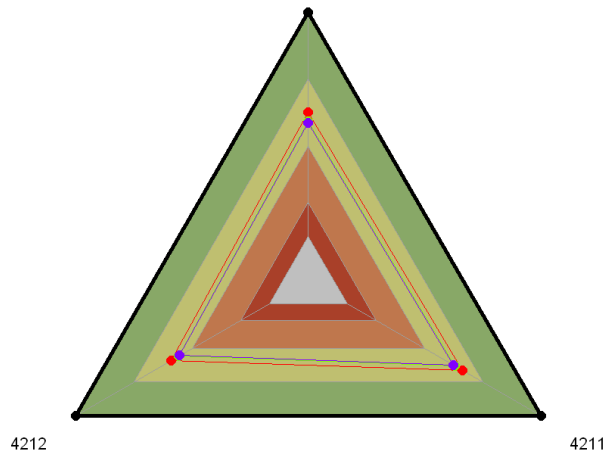

- Faixas de classificação
- APRimorado=70 a 100%
 - INTermediário=40% a 69,9%
 - INicial=15 a 39,9%
 - INExpressivo=0 a 14,9%

Legenda:

- **PlanejamentoTI** - Capacidade em realizar planejamento de TI
- **4211** - A organização executa processo de planejamento de tecnologia da informação
- **4212** - A organização possui plano de tecnologia da informação vigente

4.9 Indicador: iGestServicosTI - Capacidade em Gerir Serviços de TI
iGG2021 - Governança e Gestão de Segurança e de Tecnologia da Informação
Capacidade em Gerir Serviços de TI

- Serviço Brasileiro De Apoio As Micro E Pequenas Empresas - Departamento Nacional
- Área.temática: Serviço Social Autônomo
- Natureza.Jurídica: Serviço Social Autônomo
- Administração: Paraestatal
- Poder.Estatal: Paraestatal

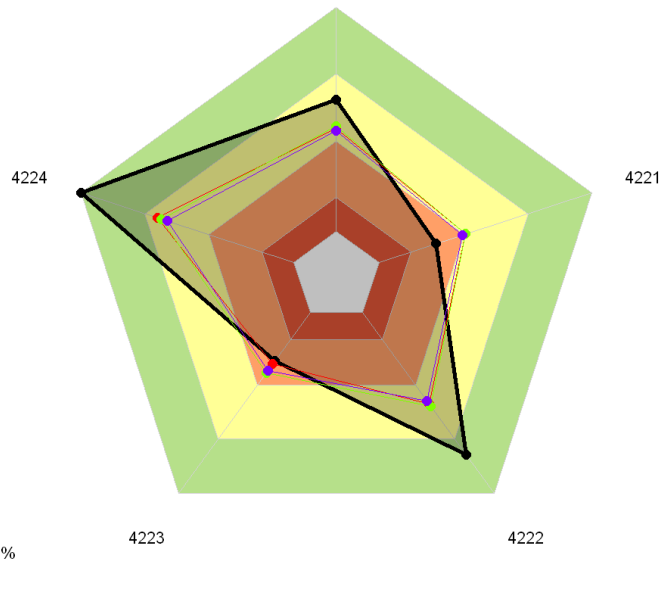

Legenda:

- **iGestServicosTI** - Capacidade em Gerir Serviços de TI
- **4221** - A organização elabora um catálogo de serviços de tecnologia da informação
- **4222** - A organização executa processo de gestão de mudanças
- **4223** - A organização executa processo de gestão de configuração e ativos (de serviços de tecnologia da informação)
- **4224** - A organização executa processo de gestão de incidentes de serviços de tecnologia da informação

4.10 Indicador: iGestRiscosTI - Capacidade em gerir riscos de TI
iGG2021 - Governança e Gestão de Segurança e de Tecnologia da Informação
Capacidade em gerir riscos de TI

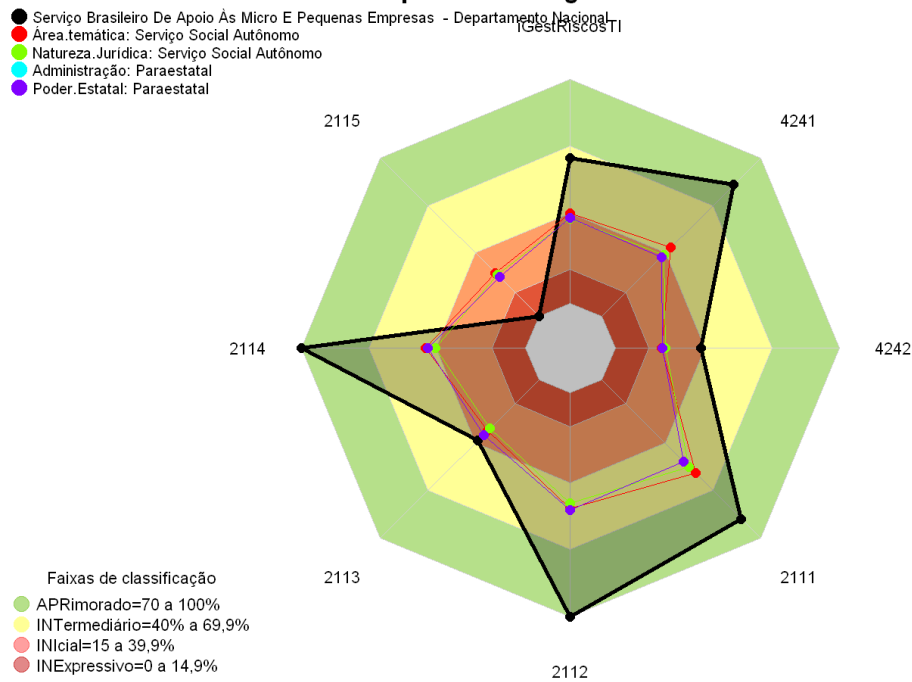

Legenda:

- **iGestRiscosTI** - Capacidade em gerir riscos de TI
- **4241** - A organização executa processo de gestão dos riscos de tecnologia da informação relativos a processos de negócio
- **4242** - A organização executa processo de gestão de continuidade de serviços de tecnologia da informação
- **2111** - A estrutura da gestão de riscos está definida
- **2112** - Atividades típicas de segunda linha estão estabelecidas
- **2113** - O processo de gestão de riscos da organização está implantado
- **2114** - Os riscos considerados críticos para a organização são geridos
- **2115** - A organização executa processo de gestão de continuidade do negócio

4.11 Indicador: EstruturaSegInfo - Capacidade em definir políticas de responsabilidades para a gestão da TI

iGG2021 - Governança e Gestão de Segurança e de Tecnologia da Informação Capacidade em definir políticas de responsabilidades para a gestão da TI

- Serviço Brasileiro De Apoio As Micro E Pequenas Empresas - Departamento Nacional
- Área.temática: Serviço Social Autônomo
- Natureza.Jurídica: Serviço Social Autônomo
- Administração: Paraestatal
- Poder.Estatal: Paraestatal

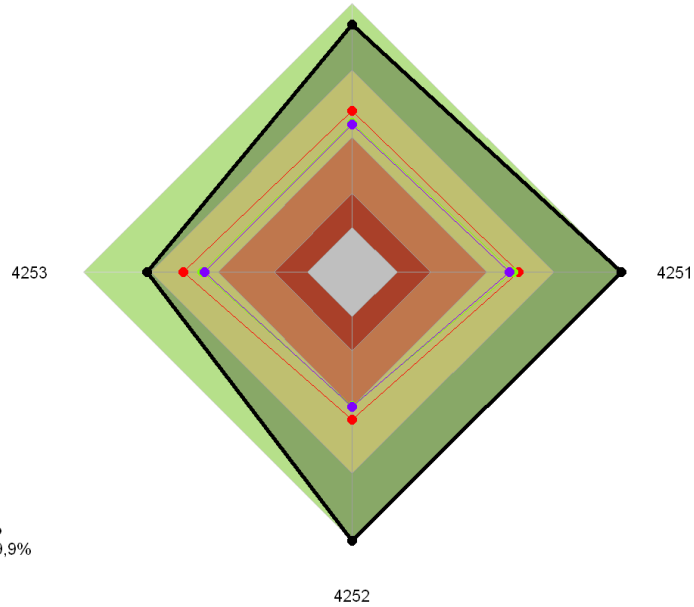

Legenda:

- **EstruturaSegInfo** - Capacidade em definir políticas de responsabilidades para a gestão da TI
- **4251** - A organização dispõe de uma política de segurança da informação
- **4252** - A organização dispõe de comitê de segurança da informação
- **4253** - A organização possui um gestor institucional de segurança da informação

4.12 Indicador: ProcessoSegInfo - Capacidade em estabelecer processos e atividades para a gestão da TI

iGG2021 - Governança e Gestão de Segurança e de Tecnologia da Informação

Capacidade em estabelecer processos e atividades para a gestão da TI

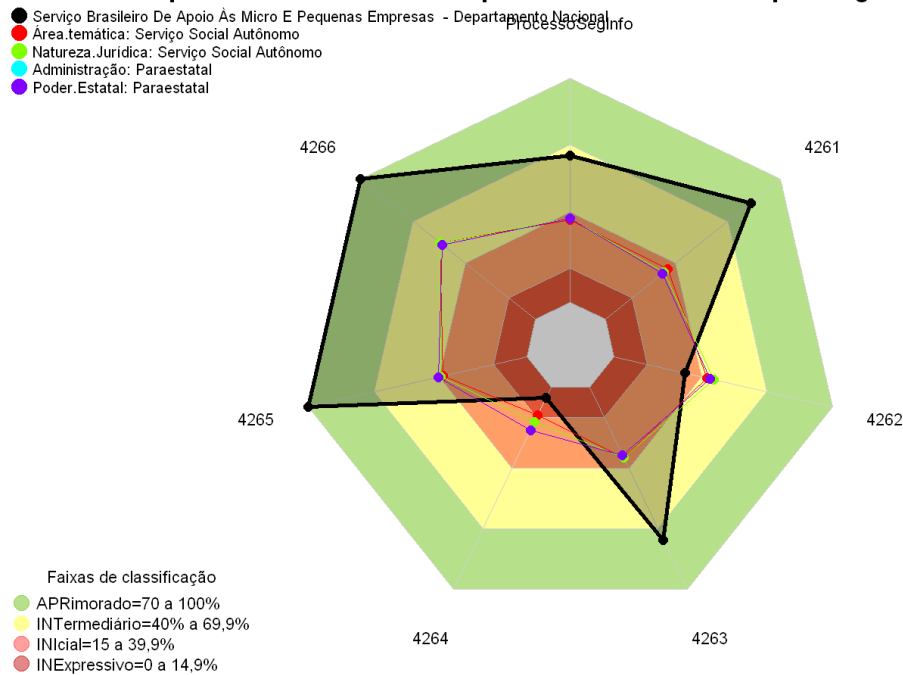

Legenda:

- **ProcessoSegInfo** - Capacidade em estabelecer processos e atividades para a gestão da TI
- **4261** - A organização executa processo de gestão de riscos de segurança da informação
- **4262** - A organização executa processo de controle de acesso à informação e aos ativos associados à informação
- **4263** - A organização executa processo de gestão de ativos associados à informação
- **4264** - A organização executa processo para classificação e tratamento de informações
- **4265** - A organização executa processo de gestão de incidentes de segurança da informação
- **4266** - A organização executa atividades de gestão da segurança dos recursos de processamento da informação, inclusive dos recursos de computação em nuvem

4.13 Indicador: MonitorAvaliaTI - Capacidade em monitorar o desempenho da gestão de TI
iGG2021 - Governança e Gestão de Segurança e de Tecnologia da Informação
Capacidade em monitorar o desempenho da gestão de TI

- Serviço Brasileiro De Apoio As Micro E Pequenas Empresas - Departamento Nacional
- Área.temática: Serviço Social Autônomo
- Natureza.Jurídica: Serviço Social Autônomo
- Administração: Paraestatal
- Poder.Estatal: Paraestatal

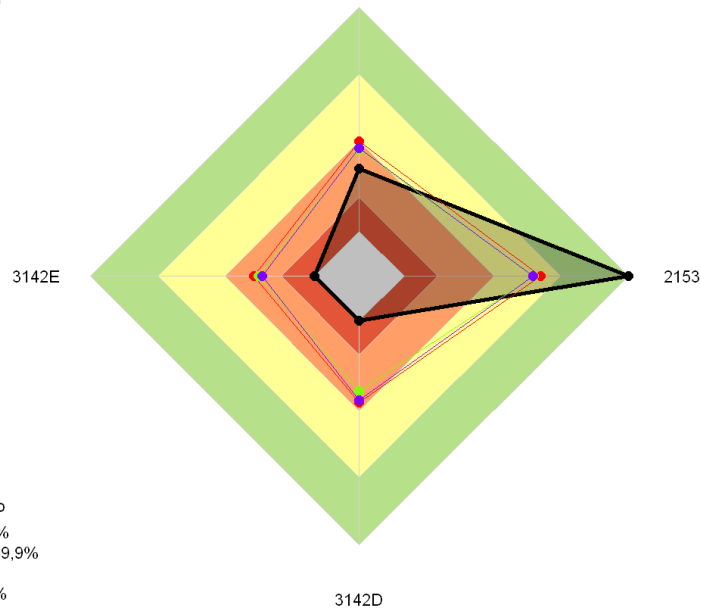

Legenda:

- **MonitorAvaliaTI** - Capacidade em monitorar o desempenho da gestão de TI
- **2153** - A liderança monitora o desempenho da gestão de tecnologia da informação
- **3142D** - d) os serviços de auditoria interna prestados anualmente para a organização contemplam avaliação da gestão de tecnologia da informação;
- **3142E** - e) os serviços de auditoria interna prestados anualmente para a organização contemplam avaliação da gestão de segurança da informação.

4.14 Indicador: ResultadoTI - Capacidade em prestar serviços públicos com qualidade
 iGG2021 - Governança e Gestão de Segurança e de Tecnologia da Informação
 Capacidade em prestar serviços públicos com qualidade

- Serviço Brasileiro De Apoio As Micro E Pequenas Empresas - Departamento Nacional
- Área.temática: Serviço Social Autônomo
- Natureza.Jurídica: Serviço Social Autônomo
- Administração: Paraestatal
- Poder.Estatal: Paraestatal

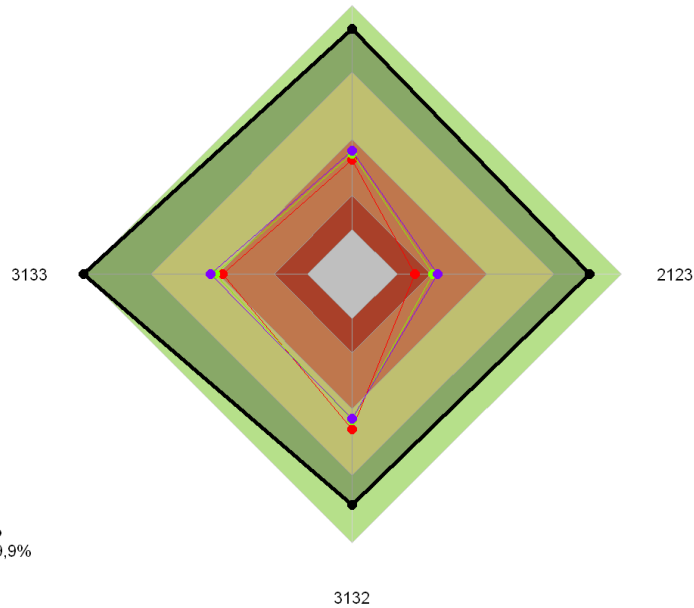

Legenda:

- **ResultadoTI** - Capacidade em prestar serviços públicos com qualidade
- **2123** - A organização definiu metas para a simplificação do atendimento prestado aos usuários dos serviços públicos
- **3132** - A organização assegura que os serviços acessíveis via internet atendam aos padrões de interoperabilidade, usabilidade e acessibilidade, e que as informações pessoais utilizadas nesses serviços sejam adequadamente protegidas
- **3133** - A organização promove a participação dos usuários com vistas à melhoria da qualidade dos serviços públicos prestados

5 Tema: Governança e Gestão de Contratações

5.1 Indicador: iGovContrat - Índice de Governança e Gestão de Contratações

iGG2021 - Governança e Gestão de Contratações Índice de Governança e Gestão de Contratações

- Serviço Brasileiro De Apoio As Micro E Pequenas Empresas - Departamento Nacional
- Área Temática: Serviço Social Autônomo
- Natureza Jurídica: Serviço Social Autônomo
- Administração: Paraestatal
- Poder.Estatal: Paraestatal

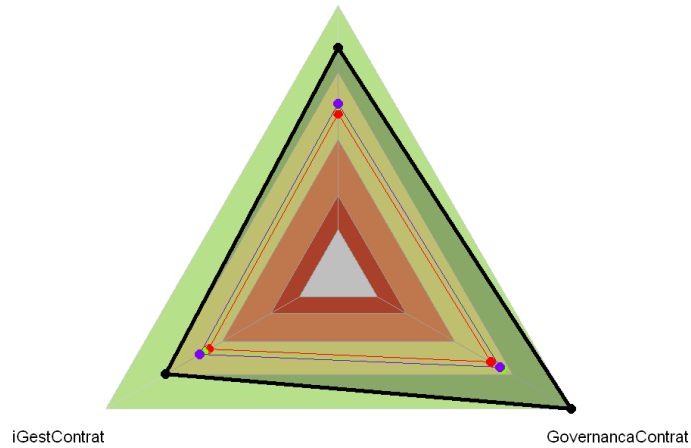

- Faixas de classificação
- APRimorado=70 a 100%
 - INTermediário=40% a 69,9%
 - INIcial=15 a 39,9%
 - INExpressivo=0 a 14,9%

Legenda:

- **iGovContrat** - Índice de Governança e Gestão de Contratações
- **GovernancaContrat** - Índice de Governança de Contratações
- **iGestContrat** - Índice de Gestão de Contratações

5.2 Indicador: GovernançaContrat - Índice de Governança de Contratações

iGG2021 - Governança e Gestão de Contratações

Índice de Governança de Contratações

- Serviço Brasileiro De Apoio As Micro E Pequenas Empresas - Departamento Nacional
- Área.temática: Serviço Social Autônomo
- Natureza.Jurídica: Serviço Social Autônomo
- Administração: Paraestatal
- Poder.Estatal: Paraestatal

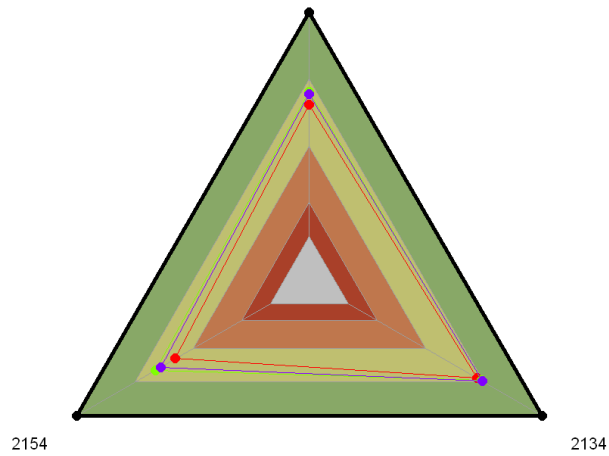

- Faixas de classificação
- APRimorado=70 a 100%
 - INTermediário=40% a 69,9%
 - INIcial=15 a 39,9%
 - INExpressivo=0 a 14,9%

Legenda:

- **GovernançaContrat** - Índice de Governança de Contratações
- **2134** - A alta administração estabeleceu modelo de gestão de contratações
- **2154** - A liderança monitora o desempenho da gestão de contratações

5.3 Indicador: iGestContrat - Índice de Gestão de Contratações

iGG2021 - Governança e Gestão de Contratações

Índice de Gestão de Contratações

- Serviço Brasileiro De Apoio As Micro E Pequenas Empresas - Departamento Nacional
- Área.temática: Serviço Social Autônomo
- Natureza.Jurídica: Serviço Social Autônomo
- Administração: Paraestatal
- Poder.Estatal: Paraestatal

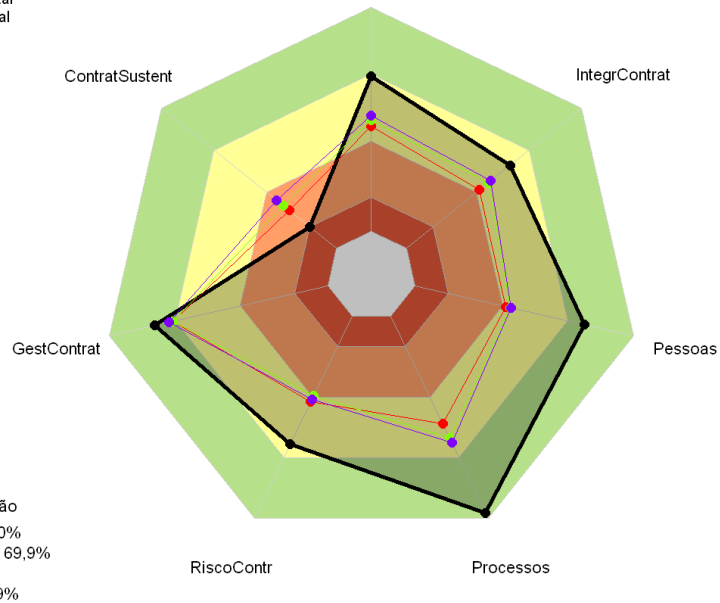

Legenda:

- **iGestContrat** - Índice de Gestão de Contratações
- **IntegrContrat** - Capacidade em promover a integridade nas contratações.
- **Pessoas** - Capacidade em gestão de Pessoal de Contratações
- **Processos** - Capacidade em processos de Contratações
- **RiscoContr** - Capacidades em gestão de riscos das contratações
- **GestContrat** - Capacidade em contratar e gerir com base em desempenho
- **ContratSustent** - Capacidade em realizar contratações sustentáveis

5.4 Indicador: IntegrContrat - Capacidade em promover a integridade nas contratações.

iGG2021 - Governança e Gestão de Contratações

Capacidade em promover a integridade nas contratações.

- Serviço Brasileiro De Apoio As Micro E Pequenas Empresas - Departamento Nacional
- Área.temática: Serviço Social Autônomo
- Natureza.Jurídica: Serviço Social Autônomo
- Administração: Paraestatal
- Poder.Estatal: Paraestatal

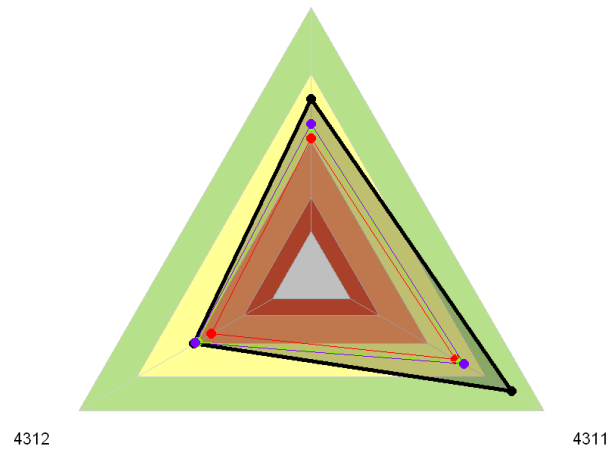

- Faixas de classificação
- APRimorado=70 a 100%
 - INTermediário=40% a 69,9%
 - INicial=15 a 39,9%
 - INExpressivo=0 a 14,9%

Legenda:

- **IntegrContrat** - Capacidade em promover a integridade nas contratações.
- **4311** - A organização promove a ética nas contratações
- **4312** - A organização torna públicos os documentos relacionados com cada contratação, contemplando as fases de planejamento, seleção do fornecedor e gestão contratual, excepcionados os casos de sigilo amparados pela legislação

5.5 Indicador: Pessoas - Capacidade em gestão de Pessoal de Contratações
iGG2021 - Governança e Gestão de Contratações
Capacidade em gestão de Pessoal de Contratações

- Serviço Brasileiro De Apoio As Micro E Pequenas Empresas - Departamento Nacional
- Área.temática: Serviço Social Autônomo
- Natureza.Jurídica: Serviço Social Autônomo
- Administração: Paraestatal
- Poder.Estatal: Paraestatal

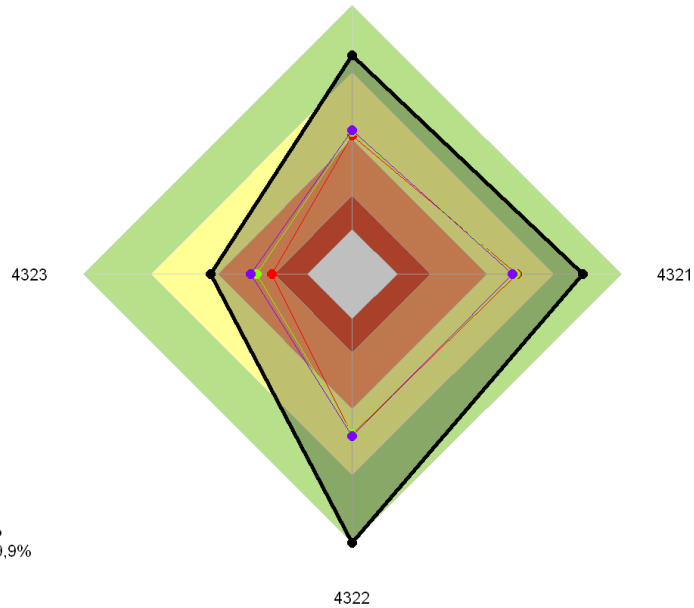

Legenda:

- **Pessoas** - Capacidade em gestão de Pessoal de Contratações
- **4321** - A organização possui mecanismos para desenvolver a capacidade dos gestores da área de contratações
- **4322** - A organização possui mecanismos para desenvolver a capacidade dos colaboradores da área de contratações
- **4323** - A organização possui mecanismos para atrair e reter colaboradores na área de contratações

5.6 Indicador: Processos - Capacidade em processos de Contratações

iGG2021 - Governança e Gestão de Contratações

Capacidade em processos de Contratações

- Serviço Brasileiro De Apoio As Micro E Pequenas Empresas - Departamento Nacional
- Área.temática: Serviço Social Autônomo
- Natureza.Jurídica: Serviço Social Autônomo
- Administração: Paraestatal
- Poder.Estatal: Paraestatal

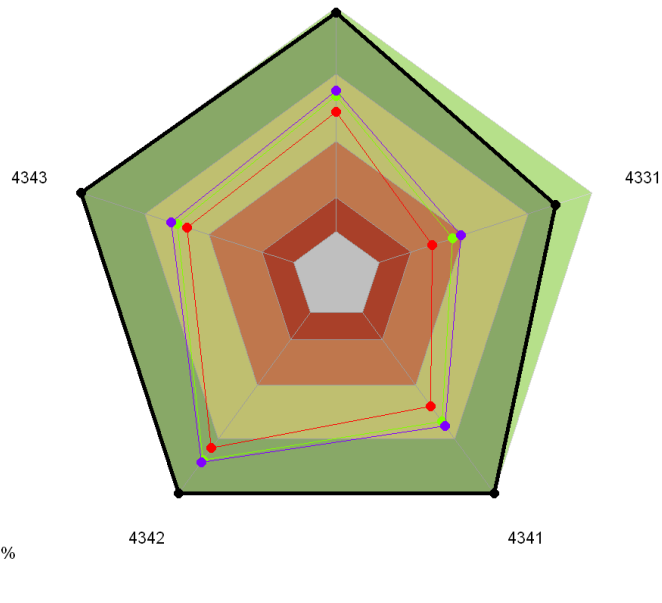

Legenda:

- **Processos** - Capacidade em processos de Contratações
- **4331** - A organização executa processo de planejamento das contratações
- **4341** - A organização definiu processo de trabalho para planejamento de cada uma das contratações
- **4342** - A organização definiu processo de trabalho para seleção de fornecedores
- **4343** - A organização definiu processo de trabalho para gestão de contratos

5.7 Indicador: RiscoContr - Capacidades em gestão de riscos das contratações

iGG2021 - Governança e Gestão de Contratações Capacidades em gestão de riscos das contratações

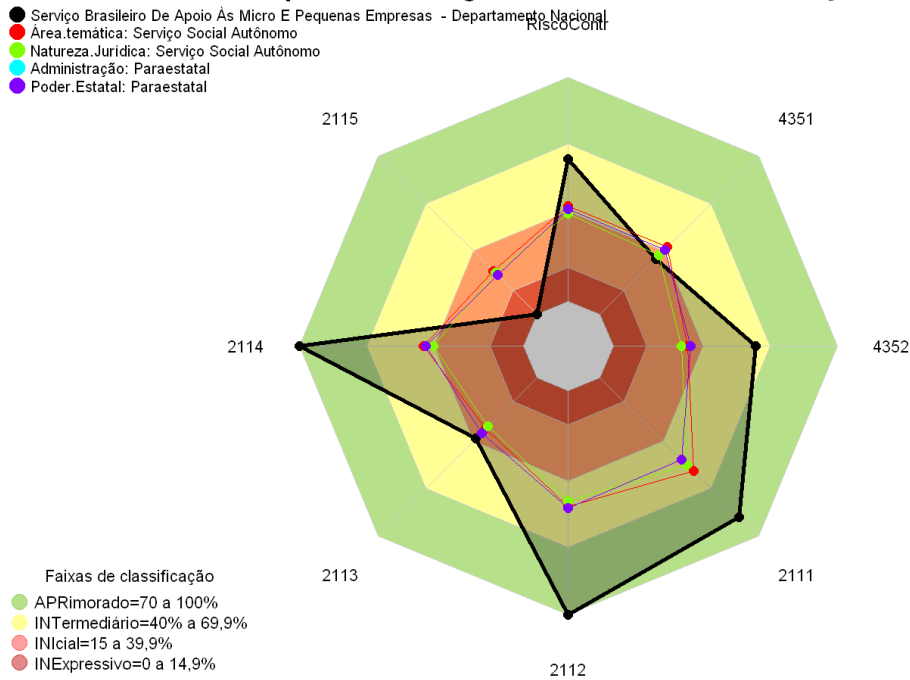

Legenda:

- **RiscoContr** - Capacidades em gestão de riscos das contratações
- **4351** - Os riscos da área responsável pela gestão de contratações são geridos
- **4352** - As equipes de planejamento das contratações analisam os riscos que possam comprometer a efetividade das etapas de Planejamento da Contratação, Seleção do Fornecedor e Gestão Contratual ou que impeçam ou dificultem o atendimento da necessidade que originou a contratação
- **2111** - A estrutura da gestão de riscos está definida
- **2112** - Atividades típicas de segunda linha estão estabelecidas
- **2113** - O processo de gestão de riscos da organização está implantado
- **2114** - Os riscos considerados críticos para a organização são geridos
- **2115** - A organização executa processo de gestão de continuidade do negócio

5.8 Indicador: GestContrat - Capacidade em contratar e gerir com base em desempenho

iGG2021 - Governança e Gestão de Contratações

Capacidade em contratar e gerir com base em desempenho

- Serviço Brasileiro De Apoio As Micro E Pequenas Empresas - Departamento Nacional
- Área.temática: Serviço Social Autônomo
- Natureza.Jurídica: Serviço Social Autônomo
- Administração: Paraestatal
- Poder.Estatal: Paraestatal

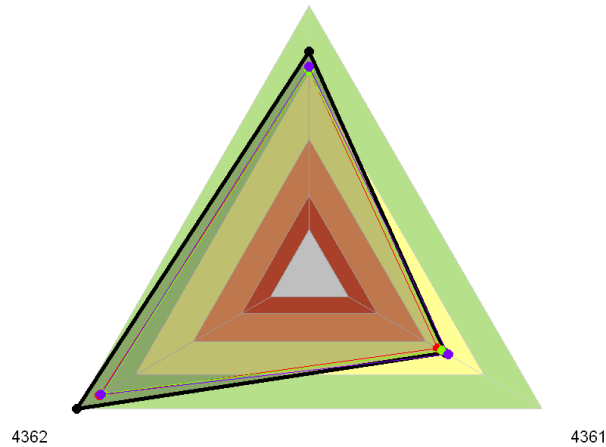

- Faixas de classificação
- APRimorado=70 a 100%
 - INTermediário=40% a 69,9%
 - INIcial=15 a 39,9%
 - INExpressivo=0 a 14,9%

Legenda:

- **GestContrat** - Capacidade em contratar e gerir com base em desempenho
- **4361** - A organização adota métricas objetivas para mensuração de resultados do contrato e vinculação da remuneração da contratada ao desempenho apresentado
- **4362** - Como condição para as prorrogações contratuais, a organização avalia se a necessidade que motivou a contratação ainda existe e se a solução escolhida ainda é a mais vantajosa para suprir essa necessidade

6 Tema: Governança e Gestão Orçamentárias

6.1 Indicador: iGovOrçament - Índice de governança e gestão orçamentárias

iGG2021 - Governança e Gestão Orçamentárias

Índice de governança e gestão orçamentárias

- Serviço Brasileiro De Apoio Às Micro E Pequenas Empresas - Departamento Nacional
- Área Temática: Serviço Social Autônomo
- Natureza Jurídica: Serviço Social Autônomo
- Administração: Paraestatal
- Poder.Estatal: Paraestatal

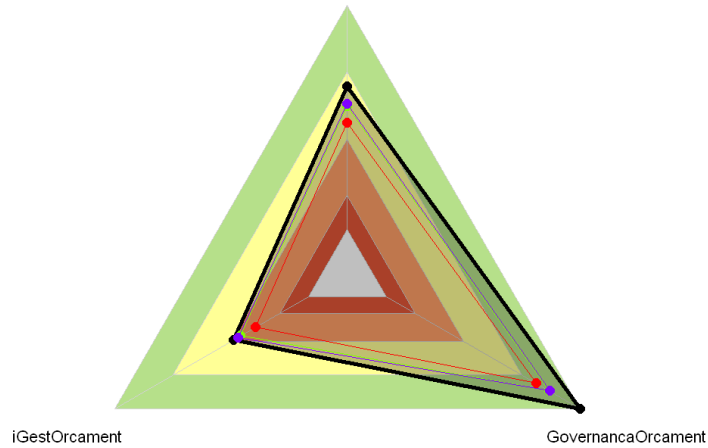

Faixas de classificação

- APRimorado=70 a 100%
- INTermediário=40% a 69,9%
- INIcial=15 a 39,9%
- INExpressivo=0 a 14,9%

Legenda:

- **iGovOrçament** - Índice de governança e gestão orçamentárias
- **GovernancaOrçament** - Índice de governança orçamentária
- **iGestOrçament** - Índice de gestão orçamentária

6.2 Indicador: GovernancaOrcament - Índice de governança orçamentária

iGG2021 - Governança e Gestão Orçamentárias

Índice de governança orçamentária

- Serviço Brasileiro De Apoio As Micro E Pequenas Empresas - Departamento Nacional
- Área.temática: Serviço Social Autônomo
- Natureza.Jurídica: Serviço Social Autônomo
- Administração: Paraestatal
- Poder.Estatal: Paraestatal

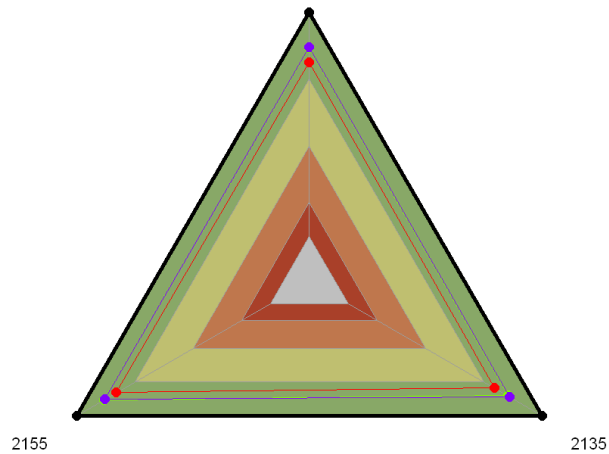

- Faixas de classificação
- APRimorado=70 a 100%
 - INTermediário=40% a 69,9%
 - INIcial=15 a 39,9%
 - INExpressivo=0 a 14,9%

Legenda:

- **GovernancaOrcament** - Índice de governança orçamentária
- **2135** - A alta administração estabeleceu modelo de gestão orçamentária e financeira
- **2155** - A liderança monitora o desempenho da área de gestão orçamentária e financeira

6.3 Indicador: iGestOrcament - Índice de gestão orçamentária

iGG2021 - Governança e Gestão Orçamentárias

Índice de gestão orçamentária

- Serviço Brasileiro De Apoio As Micro E Pequenas Empresas - Departamento Nacional
- Área.temática: Serviço Social Autônomo
- Natureza.Jurídica: Serviço Social Autônomo
- Administração: Paraestatal
- Poder.Estatal: Paraestatal

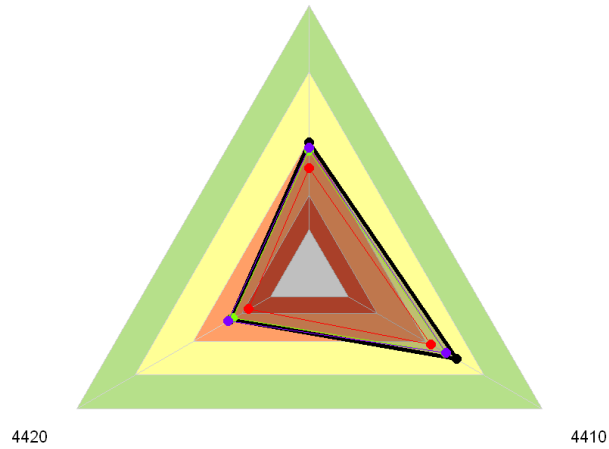

- Faixas de classificação
- APRimorado=70 a 100%
 - INTermediário=40% a 69,9%
 - INIcial=15 a 39,9%
 - INExpressivo=0 a 14,9%

Legenda:

- **iGestOrcament** - Índice de gestão orçamentária
- **4410** - Estabelecer o processo orçamentário organizacional
- **4420** - Contemplar adequadamente as prioridades no orçamento

6.4 Indicador: 4410 - Capacidade em estabelecer o processo de orçamentação iGG2021 - Governança e Gestão Orçamentárias

Capacidade em estabelecer o processo de orçamentação

- Serviço Brasileiro De Apoio As Micro E Pequenas Empresas - Departamento Nacional
- Área.temática: Serviço Social Autônomo
- Natureza.Jurídica: Serviço Social Autônomo
- Administração: Paraestatal
- Poder.Estatal: Paraestatal

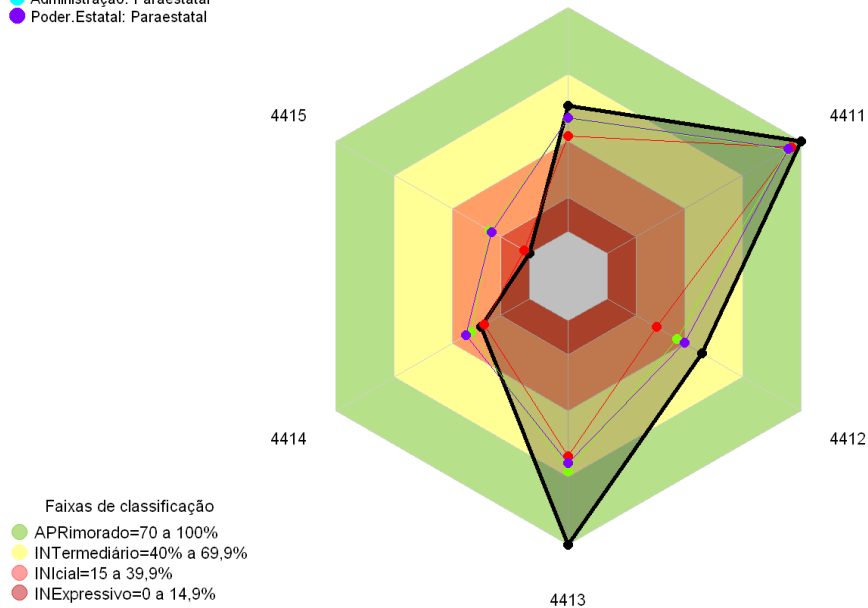

Legenda:

- **4410** - Estabelecer o processo orçamentário organizacional
- **4411** - O processo de trabalho para elaboração anual da proposta orçamentária está definido
- **4412** - São acompanhados indicadores que permitem gerenciar o processo orçamentário. (organizações que não adotam a contabilidade pública devem utilizar os conceitos equivalentes, de modo que a questão lhe seja aplicável)
- **4413** - O alinhamento da orçamentação com o planejamento estratégico da organização é providenciado
- **4414** - Metas formais de economia financeira são estabelecidas
- **4415** - Há adequada previsão de recursos orçamentários no PLOA

6.5 Indicador: 4420 - Capacidade de contemplar as prioridades no orçamento

iGG2021 - Governança e Gestão Orçamentárias

Capacidade de contemplar as prioridades no orçamento

- Serviço Brasileiro De Apoio As Micro E Pequenas Empresas - Departamento Nacional
- Área.temática: Serviço Social Autônomo
- Natureza.Jurídica: Serviço Social Autônomo
- Administração: Paraestatal
- Poder.Estatal: Paraestatal

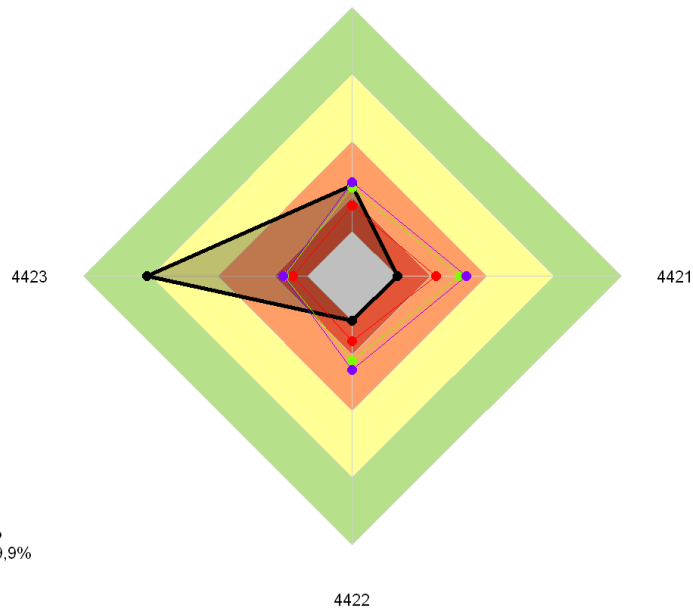

Legenda:

- **4420** - Contemplar adequadamente as prioridades no orçamento
- **4421** - As prioridades, relacionadas com as atividades da organização, que demandam recursos orçamentários são conhecidas
- **4422** - No processo orçamentário da organização, há tratamento das demandas de priorização conhecidas
- **4423** - A avaliação das políticas públicas executadas pela organização (ou com sua participação) é incorporada no processo orçamentário